

2025 Rental GUIDE

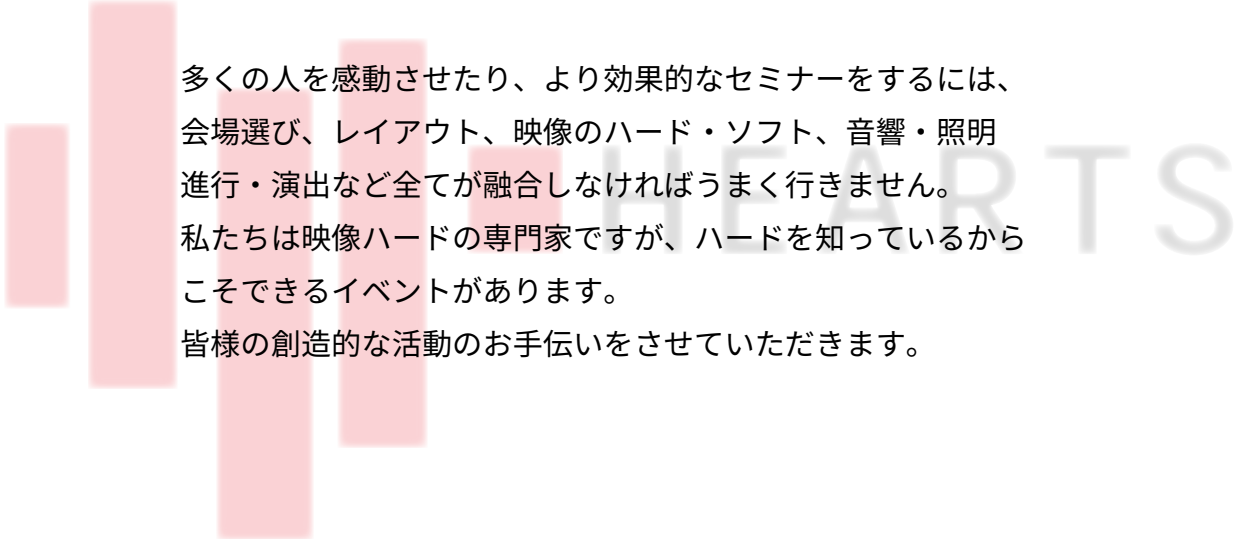



多くの人を感動させたり、より効果的なセミナーをするには、会場選び、レイアウト、映像のハード・ソフト、音響・照明進行・演出など全てが融合しなければうまく行きません。私たちは映像ハードの専門家ですが、ハードを知っているからこそできるイベントがあります。皆様の創造的な活動のお手伝いをさせていただきます。

Contents

P4	LED/ メディアサーバー
	屋内用 LED・屋外用 LED/ メディアサーバー
P6	ビデオプロジェクター
	DLP プロジェクター / 液晶プロジェクター / プロジェクター別レンズ距離表
P16	RGB スイッチャー
	マルチウィンドウ・マルチスクリーンスイッチャー / RGB シームレススイッチャー / アクセサリー
P18	RGB 関連機器
	スキャンコンバーター / エッジブレンディングプロセッサ / HDMI・DVI 伝送器 / RGB・DVI 分配器 / HDMI 分配器
P22	モニター
	RGB モニター / タブレット・タッチパネル / 屋外用ディスプレイ / 液晶ビデオモニター / SDI 対応ビデオモニター モニター図面
P30	カメラ・周辺機器
	ビデオカメラ / リモートカメラ / 監視カメラ / WEB カメラ / カメラ周辺機器 / 書画カメラ / 三脚 / 撮影関連機器
P34	ビデオ機器・周辺機器
	ビデオスイッチャー / キャプチャー装置 / SDI 分配器 / SDI コンバータ・信号変換器 / SDI 伝送器 / 光ファイバーケーブル 合成プロセッサ / FS/TBC / マルチビューアー / 映像周辺機器
P40	ビデオレコーダープレイヤー
	XDCAM/HDV/ ディスクレコーダー・プレイヤー / DVD・Blu-Ray プレイヤー / メディアプレイヤー / アクセサリー
P42	音響機器
	ミキサー / ワイヤレスマイク / マイクロフォン / スピーカー / アンプ / オーディオレコーダー・プレイヤー オーディオインターフェイス / WEB 会議用スピーカーフォン / ワイヤレスガイドシステム / インカム / 音響周辺機器
P48	通信機器・会議関連機器
	IP 伝送器 / テレビ会議システム / ネットワーク機器 / コンピュータ・プレゼンテーション関連 アナライザーシステム (集計システム)
P51	スクリーン
	ファブリックスクリーン / アルミフレームスクリーン / モバイルスクリーン / サイズ表
P54	映写台・モニター台
	映写台 / ラクサー / カメラ台 / モニタースタンド / モニター用金具 / 設営関係備品
P56	編集システム・コンテンツ制作
	パッケージ料金 / 映像編集 / DVD 作成 / タッチパネルコンテンツ

LED

屋内用 LED

Leyard CLI3.9



●主な仕様

ピクセル構成 / ピッチ	3 in 1 Black SMD 3.9mm ピッチ
パネル解像度	128 × 128
輝度	1,000 cd / m ²
コントラスト比	4,000:1
視野角	H:140° / V:140°
最大吊り下げ数	20 パネル
コントロールシステム	ColorLight
接続インターフェース	イーサコン x 2 (in/out)
映像入力	HDMI/DVI (専用コントローラ)
消費電力	100V-240VAC 最大 150W
外形寸法	W500xH500xD53mm
重量	約 3.9kg

レンタル料金 日数料率
1日 (税別) **¥ 30,000** **A**

Leyard CLT-Z6	4k 対応 LED 用コントローラ スケーラー内蔵 入力端子 :SDI x2・DVI x4・HDMI2.0 出力端子 :イーサコン x 16	レンタル料金 (1日) ¥ 60,000	日数料率 A
Leyard CLT-Z4	HD 対応 LED 用コントローラ スケーラー内蔵 入力端子 :SDI x2・DVI・DP・HDMI 出力端子 :イーサコン x 4・HDMI	レンタル料金 (1日) ¥ 40,000	日数料率 A

ROE Ruby-C 2.3



●主な仕様

ピクセル構成 / ピッチ	4 in 1 common cathode/2.31mm
パネル解像度	216 × 216
輝度	1,500nit
視野角	H:140° / V:140°
最大スタック数	12 パネル
最大吊り下げ数	20 パネル
コントロールシステム	Brompton
接続インターフェース	RJ-45 x 2 (in/out)
映像入力	HDMI/12G-SDI (専用コントローラ)
消費電力	100V-240VAC 最大 180W
外形寸法	W500xH500xD67mm
重量	約 7.4kg

レンタル料金 日数料率
1日 (税別) **¥ 40,000** **A**

Brompton Tessera S8	4K 対応 LED 用コントローラ 12G-SDI / HDMI 入力 RJ45 x8 出力	レンタル料金 (1日) ¥ 100,000	日数料率 A
ROE 吊り金具 0.5m	LED 天吊り用金具	レンタル料金 (1日) ¥ 1,000	日数料率 A
ROE 自立用金具	自立用金具	別途お見積もり	日数料率 A

INFILED DB2.3















●主な仕様

ピクセル構成 / ピッチ	3 in 1 SMD /2.3mm
パネル解像度	216 × 216
輝度	1,000nit
視野角	H:160° / V:160°
最大スタック数	16 パネル
最大吊り下げ数	20 パネル
コントロールシステム	NOVASTAR
接続インターフェース	RJ-45 x 2 (in/out)
映像入力	HDMI/DisplayPort/12G-SDI (専用コントローラ)
消費電力	100V-240VAC 最大 150W
外形寸法	W500xH500xD75.5mm
重量	約 8.8kg











レンタル料金 日数料率
1日 (税別) **¥ 35,000** **A**

INFILED EZ2.6	2.6mm ピッチ屋内用 LED 輝度 :1000nit パネル解像度 :192 × 192 パネルサイズ W500xH500xD75.6mm 消費電力 :120W 重量 :5.8kg	レンタル料金 (1日) ¥ 35,000	日数料率 A
------------------	---	--------------------------------	------------------

屋外用 LED

INFILED AR3.9plus 	●主な仕様	<table border="1"> <tr><td>ピクセル構成 / ピッチ</td><td>3 in 1 SMD / 3.91mm</td></tr> <tr><td>パネル解像度</td><td>128 × 256</td></tr> <tr><td>輝度</td><td>4,000nit</td></tr> <tr><td>視野角</td><td>H:160° / V:155°</td></tr> <tr><td>最大スタック数</td><td>10 / パネル</td></tr> <tr><td>最大吊り下げ数</td><td>18 / パネル</td></tr> <tr><td>コントロールシステム</td><td>NOVASTAR</td></tr> <tr><td>接続インターフェース</td><td>RJ-45 × 2 (in/out)</td></tr> <tr><td>映像入力</td><td>HDMI/DVI/3G-SDI (専用コントローラ)</td></tr> <tr><td>消費電力</td><td>100V-240VAC 最大 330W</td></tr> <tr><td>外形寸法</td><td>W500xH1000xD67mm</td></tr> <tr><td>重量</td><td>約 12.46kg</td></tr> </table>	ピクセル構成 / ピッチ	3 in 1 SMD / 3.91mm	パネル解像度	128 × 256	輝度	4,000nit	視野角	H:160° / V:155°	最大スタック数	10 / パネル	最大吊り下げ数	18 / パネル	コントロールシステム	NOVASTAR	接続インターフェース	RJ-45 × 2 (in/out)	映像入力	HDMI/DVI/3G-SDI (専用コントローラ)	消費電力	100V-240VAC 最大 330W	外形寸法	W500xH1000xD67mm	重量	約 12.46kg	<table border="1"> <tr> <td> レンタル料金 1日 (税別) </td> <td> 日数料率  </td> <td> ¥ 70,000 </td> </tr> </table>	レンタル料金 1日 (税別)	日数料率 	¥ 70,000
	ピクセル構成 / ピッチ	3 in 1 SMD / 3.91mm																												
パネル解像度	128 × 256																													
輝度	4,000nit																													
視野角	H:160° / V:155°																													
最大スタック数	10 / パネル																													
最大吊り下げ数	18 / パネル																													
コントロールシステム	NOVASTAR																													
接続インターフェース	RJ-45 × 2 (in/out)																													
映像入力	HDMI/DVI/3G-SDI (専用コントローラ)																													
消費電力	100V-240VAC 最大 330W																													
外形寸法	W500xH1000xD67mm																													
重量	約 12.46kg																													
レンタル料金 1日 (税別)	日数料率 	¥ 70,000																												
INFILED AR3.9plus-mini	3.9mm ピッチ屋外用 LED パネルサイズ W500xH500xD67mm 消費電力：165W 重量：8kg	レンタル料金 (1日) ¥ 35,000	日数料率 																											
NOVASTAR MX40PRO	4K 対応 LED 用コントローラ スケーラー内蔵 DP / DVI / HDMI 入力 RJ45 x20、10G OPT x4 出力	レンタル料金 (1日) ¥ 60,000	日数料率 																											
NOVASTAR MX30	4K2K 対応 LED 用コントローラ スケーラー内蔵 DP / DVI / HDMI 入力 RJ45 x10 10G OPT x2 出力	レンタル料金 (1日) ¥ 30,000	日数料率 																											
NOVASTAR CVT10 PRO-S	4K 対応 LED 用コントローラ用光ファイバーコンバーター シングルモードファイバーで延長 OPT 入力 x 2 RJ45 x10 出力	レンタル料金 (1日) ¥ 20,000	日数料率 																											
NOVASTAR MCTRL4K	4K 対応 LED 用コントローラ DP / DVI / HDMI 入力 RJ45 x16 出力	レンタル料金 (1日) ¥ 50,000	日数料率 																											
NOVASTAR MCTRL660PRO	フル HD 対応 LED 用コントローラ HDMI/DVI/3G-SDI 入力 RJ45 x6 出力	レンタル料金 (1日) ¥ 20,000	日数料率 																											
INFILED 吊り金具 1m	LED 天吊り用金具	レンタル料金 (1日) ¥ 2,000	日数料率 																											
INFILED 吊り金具 1.5m	LED 天吊り用金具	レンタル料金 (1日) ¥ 3,000	日数料率 																											
INFILED 自立用金具	自立用金具	別途お見積もり																												

メディアサーバー / マルチディスプレイシステム

AV Stumpfl PIXERA TWO Quad Gen2 	●主な仕様	<table border="1"> <tr><td>最大映像出力</td><td>4K × 4</td></tr> <tr><td>映像出力端子</td><td>DisplayPort × 4</td></tr> <tr><td>音声出力端子</td><td>6.3mm フォン</td></tr> <tr><td>使用電源</td><td>AC 100V - 240V, 50/60Hz 800W</td></tr> <tr><td>外形寸法・重量</td><td>W445 x D468 x H88.9 13.1kg</td></tr> <tr><td>付属品</td><td>DP-HDMI 変換 x 4</td></tr> <tr><td>搭載済みオプション</td><td>PXO-G2 GUI 出力オプション、PXU-U7T6-R0-2 7,68TB RAID0 2x U.2 SSD 3,84TB (10GB/s) オンボード SSD オプション、PXO-S2 Framelock/Genlock オプション、PXZ-IF/SMPTE SMPTE 入出力オプション</td></tr> </table>	最大映像出力	4K × 4	映像出力端子	DisplayPort × 4	音声出力端子	6.3mm フォン	使用電源	AC 100V - 240V, 50/60Hz 800W	外形寸法・重量	W445 x D468 x H88.9 13.1kg	付属品	DP-HDMI 変換 x 4	搭載済みオプション	PXO-G2 GUI 出力オプション、PXU-U7T6-R0-2 7,68TB RAID0 2x U.2 SSD 3,84TB (10GB/s) オンボード SSD オプション、PXO-S2 Framelock/Genlock オプション、PXZ-IF/SMPTE SMPTE 入出力オプション	<table border="1"> <tr> <td> レンタル料金 1日 (税別) </td> <td> 日数料率  </td> <td> ¥ 250,000 </td> </tr> </table>	レンタル料金 1日 (税別)	日数料率 	¥ 250,000
	最大映像出力	4K × 4																		
映像出力端子	DisplayPort × 4																			
音声出力端子	6.3mm フォン																			
使用電源	AC 100V - 240V, 50/60Hz 800W																			
外形寸法・重量	W445 x D468 x H88.9 13.1kg																			
付属品	DP-HDMI 変換 x 4																			
搭載済みオプション	PXO-G2 GUI 出力オプション、PXU-U7T6-R0-2 7,68TB RAID0 2x U.2 SSD 3,84TB (10GB/s) オンボード SSD オプション、PXO-S2 Framelock/Genlock オプション、PXZ-IF/SMPTE SMPTE 入出力オプション																			
レンタル料金 1日 (税別)	日数料率 	¥ 250,000																		
Modulo Pi Modulo Player RMP-PRO-6 	●主な仕様	<table border="1"> <tr><td>最大映像出力</td><td>4K × 1 / 2560 × 1600 × 6</td></tr> <tr><td>映像出力端子</td><td>DisplayPort × 6</td></tr> <tr><td>音声出力端子</td><td>XLR × 2</td></tr> <tr><td>使用電源</td><td>AC 100V - 240V, 50/60Hz</td></tr> <tr><td>外形寸法・重量</td><td>W431 × H178 × D690 29kg</td></tr> <tr><td>付属品</td><td>制御用 PC・DP-DVI 変換 x 6・DP-HDMI 変換 x 6</td></tr> </table>	最大映像出力	4K × 1 / 2560 × 1600 × 6	映像出力端子	DisplayPort × 6	音声出力端子	XLR × 2	使用電源	AC 100V - 240V, 50/60Hz	外形寸法・重量	W431 × H178 × D690 29kg	付属品	制御用 PC・DP-DVI 変換 x 6・DP-HDMI 変換 x 6	<table border="1"> <tr> <td> レンタル料金 1日 (税別) </td> <td> 日数料率  </td> <td> ¥ 300,000 </td> </tr> </table>	レンタル料金 1日 (税別)	日数料率 	¥ 300,000		
最大映像出力	4K × 1 / 2560 × 1600 × 6																			
映像出力端子	DisplayPort × 6																			
音声出力端子	XLR × 2																			
使用電源	AC 100V - 240V, 50/60Hz																			
外形寸法・重量	W431 × H178 × D690 29kg																			
付属品	制御用 PC・DP-DVI 変換 x 6・DP-HDMI 変換 x 6																			
レンタル料金 1日 (税別)	日数料率 	¥ 300,000																		
AV Stumpfl PIXERA TWO Quad	4K x4out 5120x2880 x4out 対応メディアサーバー 映像出力：DisplayPort × 4	レンタル料金 (1日) ¥ 250,000	日数料率 																	
Modulo Pi Modulo Player R4U4 Pro	4K x1out 2560 × 1600 x4out 対応メディアサーバー 映像出力：DisplayPort × 4	レンタル料金 (1日) ¥ 250,000	日数料率 																	
Luminex LumiNode4	6 プロセッシングエンジン と 4 DMX 出力	レンタル料金 (1日) ¥ 8,000	日数料率 																	

本カタログに記載されております料金には、消費税が含まれておりません。

ビデオプロジェクター

DLP プロジェクター

BARCO
UDX-4K40



●主な仕様

投射方式	3チップ0.9インチDMD
表示解像度	3,840×2,400(4K UHD)/2,560×1,600(ネイティブ)
光出力	37,500(WQ)/36,500(4K UHD) センタールーメン
コントラスト比	2,000:1
使用電源	AC200-240V 20A
消費電力	最大 3,750W
外形寸法	W660×D830×H350mm
質量	約92Kg(投写レンズを含まず) 120kg(フレーム込)

レンタル料金 日数料率
1日(税別) **¥1,300,000**

Christie
Boxer 4K30



●主な仕様

投射方式	3チップ1.38インチDMD
表示解像度	4K(4,096×2,160ピクセル)
光出力	30,000 Center ルーメン
コントラスト比	2,000:1(フルフィールド)
使用電源	AC200-240V 19A
消費電力	最大 3,800W
外形寸法	W597×D959×H305mm
質量	約68Kg(投写レンズを含まず)

レンタル料金 日数料率
1日(税別) **¥1,200,000**

BARCO
UDM-4K22



●主な仕様

投射方式	3チップ0.9インチDMD
表示解像度	3,840×2,400(4K UHD)/2,560×1,600(ネイティブ)
光出力	20,000 センタールーメン
コントラスト比	2,200:1(フルフィールド)
使用電源	AC200-240V 13.5A
消費電力	最大 2,200W
外形寸法	W540×D725×H339mm
質量	約48Kg(投写レンズを含まず) 71kg(フレーム込)

レンタル料金 日数料率
1日(税別) **¥800,000**

Christie
HD14K-M



●主な仕様

投射方式	3チップ0.95インチDarkChip3DMD
表示解像度	フルHD1,920×1,080ピクセル
光出力	13,500 Center ルーメン
コントラスト比	2,500:1
使用電源	AC100-240V
消費電力	最大 1,500W
外形寸法	W500×D561×H259mm
質量	約25.0Kg(投写レンズを含まず)

レンタル料金 日数料率
1日(税別) **¥450,000**

Panasonic
PT-DZ8700



●主な仕様

投射方式	3チップ0.96インチ3枚DLP
表示解像度	WUXGA1,920×1,200ピクセル
光出力	10,600 ルーメン
コントラスト比	10,000:1[ダイナミックアイリス3選択時]
使用電源	AC100V
消費電力	最大 990W
外形寸法	W530×D548.5×H200mm
質量	約24.0Kg(投写レンズを含まず)

レンタル料金 日数料率
1日(税別) **¥400,000**

BARCO
UDX-4K32

3チップ0.9インチ3DMDレンズ交換式(別途オプションレンズ要)
解像度 3,840×2,400(4K UHD)/2,560×1,600(ネイティブ) 光出力 31,000 ルーメン(Center)

レンタル料金(1日) 日数料率
¥1,200,000 **A**

Christie
HD10K-M

3チップ0.95インチDarkChip3DMDレンズ交換式(別途オプションレンズ要)
解像度 1920×1080 光出力 10,000 ルーメン(ANSI)

レンタル料金(1日) 日数料率
¥400,000 **A**

DLP プロジェクター用レンズ

UDX/UDM 用レンズ TLD+ 0.4:1	超短焦点固定焦点レンズ	レンタル料金 (1日) ¥ 200,000	日数料率 A
UDX/UDM 用レンズ TLD+ 1.16-1.49:1	ズームレンズ	レンタル料金 (1日) ¥ 50,000	日数料率 A
UDX/UDM 用レンズ TLD+ 1.5-2.0:1	ズームレンズ	レンタル料金 (1日) ¥ 30,000	日数料率 A
UDX/UDM 用レンズ TLD+ 2.0-2.8:1	ズームレンズ	レンタル料金 (1日) ¥ 30,000	日数料率 A
UDX/UDM 用レンズ TLD+ 2.8-4.5	ズームレンズ	レンタル料金 (1日) ¥ 30,000	日数料率 A
UDX/UDM 用レンズ TLD+ 4.5-7.5:1	ズームレンズ	レンタル料金 (1日) ¥ 30,000	日数料率 A
UDX/UDM 用レンズ CT 1.4-1.8:1	ズームレンズ	レンタル料金 (1日) ¥ 30,000	日数料率 A
UDX/UDM 用レンズ CT 1.8-2.6:1	ズームレンズ	レンタル料金 (1日) ¥ 30,000	日数料率 A
UDX/UDM 用レンズ CT 2.6-4.1:1	ズームレンズ	レンタル料金 (1日) ¥ 30,000	日数料率 A
UDX/UDM 用レンズ CT 4.1-6.9:1	ズームレンズ	レンタル料金 (1日) ¥ 30,000	日数料率 A
BOXER 用レンズ 0.72:1 Fixed High Brightness	BOXER 4K30 用固定焦点レンズ	レンタル料金 (1日) ¥ 250,000	日数料率 A
BOXER 用レンズ 1.63-2.17:1 High Brightness	BOXER 4K30 用ズームレンズ	レンタル料金 (1日) ¥ 150,000	日数料率 A
BOXER 用レンズ 1.98-2.71:1 High Brightness	BOXER 4K30 用ズームレンズ	レンタル料金 (1日) ¥ 150,000	日数料率 A
BOXER 用レンズ 2.71-3.89:1 High Brightness	BOXER 4K30 用ズームレンズ	レンタル料金 (1日) ¥ 150,000	日数料率 A
BOXER 用レンズ 3.89-5.43:1 High Brightness	BOXER 4K30 用ズームレンズ	レンタル料金 (1日) ¥ 200,000	日数料率 A
M シリーズ用レンズ ILS 0.73SX+/0.67HD	固定焦点レンズ	レンタル料金 (1日) ¥ 30,000	日数料率 A
M シリーズ用レンズ ILS 0.86-1.25SX+/0.8-1.16HD	ズームレンズ	レンタル料金 (1日) ¥ 50,000	日数料率 A
M シリーズ用レンズ ILS 1.25-1.6SX+/1.16-1.49HD	ズームレンズ	レンタル料金 (1日) ¥ 30,000	日数料率 A
M シリーズ用レンズ ILS 1.5-2.0SX+/1.4-1.8HD	ズームレンズ	レンタル料金 (1日) ¥ 30,000	日数料率 A
M シリーズ用レンズ ILS 2.0-2.8SX+/1.8-2.6HD	ズームレンズ	レンタル料金 (1日) ¥ 30,000	日数料率 A
M シリーズ用レンズ ILS 2.8-4.5SX+/2.6-4.1HD	ズームレンズ	レンタル料金 (1日) ¥ 30,000	日数料率 A
M シリーズ用レンズ ILS 4.5-7.3SX+/4.1-6.9HD	ズームレンズ	レンタル料金 (1日) ¥ 30,000	日数料率 A
M シリーズ用レンズ ILS 7.5-11.2SX+/6.9-10.4HD	ズームレンズ	レンタル料金 (1日) ¥ 50,000	日数料率 A
PT-DZ8700 用レンズ ET-D75LE6	ズームレンズ 0.9-1.1:1	レンタル料金 (1日) ¥ 20,000	日数料率 A
PT-DZ8700 用レンズ ET-D75LE10	ズームレンズ 1.3-1.7:1	レンタル料金 (1日) ¥ 20,000	日数料率 A
PT-DZ8700 用レンズ ET-D75LE20	ズームレンズ 1.7-2.4:1	レンタル料金 (1日) ¥ 20,000	日数料率 A
PT-DZ8700 用レンズ ET-D75LE30	ズームレンズ 2.4-4.7:1	レンタル料金 (1日) ¥ 20,000	日数料率 A
PT-DZ8700 用レンズ ET-D75LE40	ズームレンズ 4.6-7.4:1	レンタル料金 (1日) ¥ 20,000	日数料率 A

ビデオプロジェクター

DLP プロジェクター

<p>BARCO F80-4K12</p> 	<p>●主な仕様</p> <table border="1"> <tr><td>投射方式</td><td>1チップ0.67インチDLP</td></tr> <tr><td>表示解像度</td><td>2,716 x 1,600 (WQXGA+ ネイティブ) 3,840 x 2,400 (4K UHD)</td></tr> <tr><td>光出力</td><td>11,300 center lumens</td></tr> <tr><td>コントラスト比</td><td>1,200:1</td></tr> <tr><td>使用電源</td><td>100-240V/50-60Hz</td></tr> <tr><td>消費電力</td><td>1,050 W (公称)、1,200 W (最大)</td></tr> <tr><td>外形寸法</td><td>W644 x D803 x H373 mm(フレーム込)</td></tr> <tr><td>質量</td><td>約 26.8 kg (投写レンズを含まず) 約 50.0 kg (フレーム込・投写レンズを含まず)</td></tr> </table> <p>レンタル料金 日数料率 1日 (税別) A ¥ 250,000</p>	投射方式	1チップ0.67インチDLP	表示解像度	2,716 x 1,600 (WQXGA+ ネイティブ) 3,840 x 2,400 (4K UHD)	光出力	11,300 center lumens	コントラスト比	1,200:1	使用電源	100-240V/50-60Hz	消費電力	1,050 W (公称)、1,200 W (最大)	外形寸法	W644 x D803 x H373 mm(フレーム込)	質量	約 26.8 kg (投写レンズを含まず) 約 50.0 kg (フレーム込・投写レンズを含まず)
投射方式	1チップ0.67インチDLP																
表示解像度	2,716 x 1,600 (WQXGA+ ネイティブ) 3,840 x 2,400 (4K UHD)																
光出力	11,300 center lumens																
コントラスト比	1,200:1																
使用電源	100-240V/50-60Hz																
消費電力	1,050 W (公称)、1,200 W (最大)																
外形寸法	W644 x D803 x H373 mm(フレーム込)																
質量	約 26.8 kg (投写レンズを含まず) 約 50.0 kg (フレーム込・投写レンズを含まず)																
<p>Panasonic PT-DZ870K</p> 	<p>●主な仕様</p> <table border="1"> <tr><td>投射方式</td><td>1チップ0.67インチDLP</td></tr> <tr><td>表示解像度</td><td>WUXGA 1,920 × 1,200 ピクセル</td></tr> <tr><td>光出力</td><td>8,500lm</td></tr> <tr><td>コントラスト比</td><td>10,000 : 1</td></tr> <tr><td>使用電源</td><td>AC100V</td></tr> <tr><td>消費電力</td><td>最大 1,050W</td></tr> <tr><td>外形寸法</td><td>W498xD566xH200mm</td></tr> <tr><td>質量</td><td>約 18.3kg (投写レンズを含まず)</td></tr> </table> <p>レンタル料金 日数料率 1日 (税別) A ¥ 180,000</p>	投射方式	1チップ0.67インチDLP	表示解像度	WUXGA 1,920 × 1,200 ピクセル	光出力	8,500lm	コントラスト比	10,000 : 1	使用電源	AC100V	消費電力	最大 1,050W	外形寸法	W498xD566xH200mm	質量	約 18.3kg (投写レンズを含まず)
投射方式	1チップ0.67インチDLP																
表示解像度	WUXGA 1,920 × 1,200 ピクセル																
光出力	8,500lm																
コントラスト比	10,000 : 1																
使用電源	AC100V																
消費電力	最大 1,050W																
外形寸法	W498xD566xH200mm																
質量	約 18.3kg (投写レンズを含まず)																

DLP プロジェクター用レンズ

F80-4K12 用レンズ GLD 0.8-1.0:1	ズームレンズ 0.8-1.0:1 用	レンタル料金 (1日) ¥ 20,000	日数料率 A
F80-4K12 用レンズ GLD 1.35-2.0:1	ズームレンズ 1.35-2.0:1 用	レンタル料金 (1日) ¥ 20,000	日数料率 A
F80-4K12 用レンズ GLD 2.0-3.0:1	ズームレンズ 2.0-3.0:1 用	レンタル料金 (1日) ¥ 20,000	日数料率 A
F80-4K12 用レンズ FLD+ 3.30-6.08:1	ズームレンズ レンズアダプター付 3.30-6.08:1 用	レンタル料金 (1日) ¥ 20,000	日数料率 A
PT-DZ870K/DX100K 用レンズ ET-DLE150	ズームレンズ 1.3-1.9:1 用	レンタル料金 (1日) ¥ 8,000	日数料率 A
PT-DZ870K 用レンズ 標準レンズ	ズームレンズ 1.7-2.4:1 用	レンタル料金 (1日) ¥ 8,000	日数料率 A
PT-DZ870K 用レンズ ET-DLE250	ズームレンズ 2.3-3.6:1 用	レンタル料金 (1日) ¥ 8,000	日数料率 A
PT-DZ870K 用レンズ ET-DLE350	ズームレンズ 3.6-5.4:1 用	レンタル料金 (1日) ¥ 8,000	日数料率 A
PT-DZ870K 用レンズ ET-DLE450	ズームレンズ 5.4-8.6:1 用	レンタル料金 (1日) ¥ 8,000	日数料率 A
PT-DZ870K 用レンズ ET-DLE085	ズームレンズ 0.8-1.0:1 用	レンタル料金 (1日) ¥ 12,000	日数料率 A
PT-DZ870K 用レンズ ET-DLE030	超短焦点レンズ	レンタル料金 (1日) ¥ 15,000	日数料率 A

液晶プロジェクター

Panasonic
PT-MZ20KJLB



●主な仕様

投射方式	透過型液晶パネル3枚、3原色方式
表示解像度	WUXGA 1920 × 1200 ピクセル
光出力	20,000 ルーメン
コントラスト比	3,000,000 : 1
使用電源 / 消費電力	AC 100 ~ 120V/200 ~ 240V / 最大 1,100W
外形寸法	W650 x H211 x D440 mm (脚最小時、突起部含まず)
質量	約 23.0kg

レンタル料金	日数料率	A	¥ 350,000
1日 (税別)			

EPSON
EB-PU2213B



●主な仕様

投射方式	3原色液晶シャッター式投射方式
表示解像度	WUXGA 1920 × 1200 ピクセル
光出力	13,000 ルーメン
コントラスト比	2,500,000 : 1
使用電源 / 消費電力	AC 100 ~ 120V/200 ~ 240V / 最大 886W
外形寸法	W586 × H185 × D492mm
質量	約 23.7kg

レンタル料金	日数料率	A	¥ 230,000
1日 (税別)			

EPSON
EB-L1505UH



●主な仕様

投射方式	3原色液晶シャッター式投射方式
表示解像度	WUXGA 1920 × 1200 ピクセル
光出力	12,000 ルーメン
コントラスト比	2,500,000 : 1
使用電源 / 消費電力	AC 100 ~ 120V/200 ~ 240V / 最大 955W
外形寸法	W586 × H185 × D492mm
質量	約 21.8kg

レンタル料金	日数料率	A	¥ 230,000
1日 (税別)			

EPSON
EB-PU2010B



●主な仕様

投射方式	3原色液晶シャッター式投射方式
表示解像度	WUXGA 1920 × 1200 ピクセル
光出力	10,000 ルーメン
コントラスト比	2,500,000 : 1
使用電源 / 消費電力	AC 100 ~ 120V/200 ~ 240V / 最大 559W
外形寸法	W545 × H164 × D436mm
質量	約 16.8kg

レンタル料金	日数料率	A	¥ 200,000
1日 (税別)			

Panasonic
PT-MZ670J



●主な仕様

投射方式	透過型液晶パネル3枚、3原色方式
表示解像度	WUXGA 1920 × 1200 ピクセル
光出力	6,500 ルーメン
コントラスト比	3,000,000:1
使用電源 / 消費電力	AC 100V 最大 525W
外形寸法	W560 × H205 × D443mm
質量	約 16.9kg

レンタル料金	日数料率	A	¥ 120,000
1日 (税別)			

Panasonic
PT-EZ570

3原色液晶シャッター投射方式
解像度 1920 × 1200 光出力 5,000 ルーメン 消費電力: 約 490w









レンタル料金 (1日)	日数料率
¥ 100,000	A

ビデオプロジェクター









液晶プロジェクター用レンズ

PT-MZ20KJL 用レンズ ET-EMS650	標準ズームレンズ 投写距離比 1.35-2.10:1 (WUXGA)	レンタル料金 (1日) ¥10,000	日数料率 A
PT-MZ20KJL 用レンズ ET-EMT750	中焦点ズームレンズ 投写距離比 2.10-4.14:1 (WUXGA)	レンタル料金 (1日) ¥10,000	日数料率 A
PT-MZ20KJL 用レンズ ET-EMT850	長焦点ズームレンズ 投写距離比 4.14-7.40:1 (WUXGA)	レンタル料金 (1日) ¥10,000	日数料率 A
EB-L1000/PU2000 シリーズ用レンズ ELPLX02S	超短焦点ゼロオフセットレンズ 投写距離比 0.35:1(EB-L1505U)	レンタル料金 (1日) ¥50,000	日数料率 A
EB-L1000/PU2000 シリーズ用レンズ ELPLU03S	超短焦点ズームレンズ 投写距離比 0.48 ~ 0.57:1(EB-L1505U) 0.66 ~ 0.8:1(EB-G7800)	レンタル料金 (1日) ¥10,000	日数料率 A
EB-L1000/PU2000 シリーズ用レンズ ELPLU04	超短焦点ズームレンズ 投写距離比 0.64 ~ 0.77:1(EB-L1505U) 0.89 ~ 1.08:1(EB-G7800)	レンタル料金 (1日) ¥15,000	日数料率 A
EB-L1000/PU2000 シリーズ用レンズ ELPLW05	短焦点ズームレンズ EB-L1755U では輝度低下あり 投写距離比 0.77 ~ 1.07:1(EB-L1505U) 1.07 ~ 1.49:1(EB-G7800)	レンタル料金 (1日) ¥10,000	日数料率 A
EB-L1000/PU2000 シリーズ用レンズ ELPLW08	短焦点ズームレンズ 投写距離比 0.86 ~ 1.21:1(EB-L1505U)	レンタル料金 (1日) ¥30,000	日数料率 A
EB-L1000/PU2000 シリーズ用レンズ ELPLW06	短焦点ズームレンズ 投写距離比 1.19 ~ 1.62:1(EB-L1505U) 1.66 ~ 2.27:1(EB-G7800)	レンタル料金 (1日) ¥10,000	日数料率 A
EB-L1000/PU2000 シリーズ用レンズ ELPLM15	中焦点ズームレンズ 投写距離比 1.57 ~ 2.56:1(EB-L1505U) 2.2 ~ 3.56:1(EB-G7800)	レンタル料金 (1日) ¥10,000	日数料率 A
EB-L1000/PU2000 シリーズ用レンズ ELPLM10	中焦点ズームレンズ 投写距離比 2.42 ~ 3.71:1(EB-L1505U) 3.39 ~ 5.17:1(EB-G7800)	レンタル料金 (1日) ¥10,000	日数料率 A
EB-L1000/PU2000 シリーズ用レンズ ELPLM11	中焦点ズームレンズ 投写距離比 3.54 ~ 5.41:1(EB-L1505U) 4.95 ~ 7.54:1(EB-G7800)	レンタル料金 (1日) ¥10,000	日数料率 A
EB-L1000/PU2000 シリーズ用レンズ ELPLL08	長焦点ズームレンズ 投写距離比 5.27 ~ 7.41:1(EB-L1505U) 7.36 ~ 10.33:1(EB-G7800)	レンタル料金 (1日) ¥10,000	日数料率 A
PT-MZ670/EZ570 用レンズ LNS-W21	固定短焦点レンズ 投映レンズ：F2.0、投写距離比 0.8:1 質量 1.08kg	レンタル料金 (1日) ¥5,000	日数料率 A
PT-MZ670/EZ570 用レンズ ET-ELW22	超短焦点ズームレンズ 投写距離比 0.8 ~ 1.0:1	レンタル料金 (1日) ¥10,000	日数料率 A
PT-MZ670/EZ570 用レンズ LNS-W20/ET-ELW20	短焦点ズームレンズ 投映レンズ：F1.8 ~ 2.3、投写距離比 1.25 ~ 1.7:1 質量 1.2kg	レンタル料金 (1日) ¥5,000	日数料率 A
PT-MZ670/EZ570 用レンズ 標準レンズ	標準ズームレンズ	レンタル料金 (1日) ¥5,000	日数料率 A
PT-MZ670/EZ570 用レンズ LNS-T20/ET-ELT20	長焦点ズームレンズ 投映レンズ：F1.8 ~ 2.3、投写距離比 2.89 ~ 4.60:1 質量 1.18kg	レンタル料金 (1日) ¥5,000	日数料率 A
PT-MZ670/EZ570 用レンズ LNS-T21/ET-ELT21	長焦点ズームレンズ 投映レンズ：F1.8 ~ 2.3、投写距離比 4.6 ~ 7.36:1 質量 1.2kg	レンタル料金 (1日) ¥5,000	日数料率 A









ポータブル型プロジェクター

Panasonic PT-VMZ71J 	●主な仕様	<table border="1"> <tr><td>投射方式</td><td>透過型液晶パネル3枚、3原色方式</td></tr> <tr><td>表示解像度</td><td>WUXGA 1,920 × 1,200 ピクセル</td></tr> <tr><td>光出力</td><td>7,000 ルーメン</td></tr> <tr><td>コントラスト比</td><td>3,000,000:1</td></tr> <tr><td>スローレシオ</td><td>1.09 ~ 1.77:1</td></tr> <tr><td>使用電源</td><td>AC100V 最大 420W</td></tr> <tr><td>外形寸法</td><td>399 x 133 x 348 mm (脚最小時)</td></tr> <tr><td>質量</td><td>約 7.0kg</td></tr> </table>	投射方式	透過型液晶パネル3枚、3原色方式	表示解像度	WUXGA 1,920 × 1,200 ピクセル	光出力	7,000 ルーメン	コントラスト比	3,000,000:1	スローレシオ	1.09 ~ 1.77:1	使用電源	AC100V 最大 420W	外形寸法	399 x 133 x 348 mm (脚最小時)	質量	約 7.0kg	<table border="1"> <tr> <td> レンタル料金 1日 (税別) </td> <td> 日数料率  </td> <td> ¥ 60,000 </td> </tr> </table>	レンタル料金 1日 (税別)	日数料率 	¥ 60,000
	投射方式	透過型液晶パネル3枚、3原色方式																				
表示解像度	WUXGA 1,920 × 1,200 ピクセル																					
光出力	7,000 ルーメン																					
コントラスト比	3,000,000:1																					
スローレシオ	1.09 ~ 1.77:1																					
使用電源	AC100V 最大 420W																					
外形寸法	399 x 133 x 348 mm (脚最小時)																					
質量	約 7.0kg																					
レンタル料金 1日 (税別)	日数料率 	¥ 60,000																				
Panasonic PT-VX425NJ	透過型液晶パネル3枚3原色方式 解像度 1,024 × 768 光出力 4,500 ルーメン スローレシオ : 1.2 ~ 1.9:1	レンタル料金 (1日) 日数料率 ¥ 50,000 																				
RICOH RICOH PJ WX3351	単板 DLP 方式 解像度 1,280 × 800 光出力 3,600 ルーメン スローレシオ : 0.91 ~ 1.4:1	レンタル料金 (1日) 日数料率 ¥ 35,000 																				
EPSON EB-1795F	3原色液晶シャッター投射方式 解像度 1,920 × 1080 光出力 3,200 ルーメン スローレシオ : 1.02 ~ 1.24:1	レンタル料金 (1日) 日数料率 ¥ 35,000 																				
EPSON EB-1751	3原色液晶シャッター投射方式 解像度 1,024 × 768 光出力 2,600 ルーメン	レンタル料金 (1日) 日数料率 ¥ 25,000 																				

短焦点プロジェクター

Canon WUX500ST 	●主な仕様	<table border="1"> <tr><td>投射方式</td><td>反射型液晶パネル (LCOS) × 3枚</td></tr> <tr><td>表示解像度</td><td>WUXGA 1,920 × 1,200 ピクセル</td></tr> <tr><td>光出力</td><td>5,000 ルーメン</td></tr> <tr><td>コントラスト比</td><td>2,000:1</td></tr> <tr><td>スローレシオ</td><td>0.56 : 1</td></tr> <tr><td>使用電源</td><td>AC100V-240V、50Hz / 60Hz 最大 395W</td></tr> <tr><td>外形寸法</td><td>W337 × D415 × H118mm</td></tr> <tr><td>質量</td><td>6.3kg</td></tr> </table>	投射方式	反射型液晶パネル (LCOS) × 3枚	表示解像度	WUXGA 1,920 × 1,200 ピクセル	光出力	5,000 ルーメン	コントラスト比	2,000:1	スローレシオ	0.56 : 1	使用電源	AC100V-240V、50Hz / 60Hz 最大 395W	外形寸法	W337 × D415 × H118mm	質量	6.3kg	<table border="1"> <tr> <td> レンタル料金 1日 (税別) </td> <td> 日数料率  </td> <td> ¥ 60,000 </td> </tr> </table>	レンタル料金 1日 (税別)	日数料率 	¥ 60,000
	投射方式	反射型液晶パネル (LCOS) × 3枚																				
表示解像度	WUXGA 1,920 × 1,200 ピクセル																					
光出力	5,000 ルーメン																					
コントラスト比	2,000:1																					
スローレシオ	0.56 : 1																					
使用電源	AC100V-240V、50Hz / 60Hz 最大 395W																					
外形寸法	W337 × D415 × H118mm																					
質量	6.3kg																					
レンタル料金 1日 (税別)	日数料率 	¥ 60,000																				
Panasonic PT-CMZ50J 	●主な仕様	<table border="1"> <tr><td>投射方式</td><td>透過型液晶パネル3枚、3原色方式</td></tr> <tr><td>表示解像度</td><td>WUXGA 1,920 × 1,200 ピクセル</td></tr> <tr><td>光出力</td><td>5,200 ルーメン</td></tr> <tr><td>コントラスト比</td><td>3,000,000:1</td></tr> <tr><td>スローレシオ</td><td>0.235 : 1 スクリーン最大サイズ 120 インチ</td></tr> <tr><td>使用電源</td><td>AC100V 最大 325W</td></tr> <tr><td>外形寸法</td><td>495 x 176 x 421 mm (脚最小時)</td></tr> <tr><td>質量</td><td>約 9.5kg</td></tr> </table>	投射方式	透過型液晶パネル3枚、3原色方式	表示解像度	WUXGA 1,920 × 1,200 ピクセル	光出力	5,200 ルーメン	コントラスト比	3,000,000:1	スローレシオ	0.235 : 1 スクリーン最大サイズ 120 インチ	使用電源	AC100V 最大 325W	外形寸法	495 x 176 x 421 mm (脚最小時)	質量	約 9.5kg	<table border="1"> <tr> <td> レンタル料金 1日 (税別) </td> <td> 日数料率  </td> <td> ¥ 50,000 </td> </tr> </table>	レンタル料金 1日 (税別)	日数料率 	¥ 50,000
投射方式	透過型液晶パネル3枚、3原色方式																					
表示解像度	WUXGA 1,920 × 1,200 ピクセル																					
光出力	5,200 ルーメン																					
コントラスト比	3,000,000:1																					
スローレシオ	0.235 : 1 スクリーン最大サイズ 120 インチ																					
使用電源	AC100V 最大 325W																					
外形寸法	495 x 176 x 421 mm (脚最小時)																					
質量	約 9.5kg																					
レンタル料金 1日 (税別)	日数料率 	¥ 50,000																				
SONY VPL-SX236	3原色液晶シャッター投射方式 解像度 1024 × 768 光出力 3,300 ルーメン	レンタル料金 (1日) 日数料率 ¥ 35,000 																				

プロジェクター用アクセサリ

LANG TH-SHORT-350-8/10	BOXER4K30/UDX-4K40 用トラス・バトン吊り用天吊り金具 (耐荷重 350Kg) フレームに取り付け	レンタル料金 (1日) 日数料率 ¥ 12,000 
LANG TH-SHORT-150-8	UDM-4K22 用トラス・バトン吊り用天吊り金具 (耐荷重 150Kg) フレームに取り付け	レンタル料金 (1日) 日数料率 ¥ 8,000 
RATEC 垂直吊り用ハンガークランプ	垂直吊り用汎用クランプ	レンタル料金 (1日) 日数料率 ¥ 2,000 
RATEC EPSON 用天吊り金具	トラス吊り用天吊り金具 弊社 EPSON EB-L1505 フレームに取り付け	レンタル料金 (1日) 日数料率 ¥ 8,000 
RATEC M シリーズ用天吊り金具	トラス吊り用天吊り金具 弊社 HD10/14K-M フレームに取り付け	レンタル料金 (1日) 日数料率 ¥ 8,000 
CHIEF VPAU B	汎用天吊り金具 バトン・トラス吊り用 各種ポールあり 吊り金具 CMS380 直径 42cm の円内の範囲 約 34kg 以下のプロジェクター	レンタル料金 (1日) 日数料率 ¥ 5,000 
CHIEF RPMA-U2S	汎用天吊り金具 バトン・トラス吊り用 各種ポールあり 直径 38cm の円内の範囲 約 22kg 以下のプロジェクター	レンタル料金 (1日) 日数料率 ¥ 5,000 
RATEC 中型プロジェクター用天吊り金具	R03090 汎用天吊り金具 バトン・トラス吊り用 各種ポールあり Panasonic/EPSON のプロジェクターに対応	レンタル料金 (1日) 日数料率 ¥ 5,000 

本カタログに記載されております料金には、消費税が含まれておりません。

プロジェクターレンズ別距離表

UDX-4K40(16:9 投映時)

倍率	TLD+0.4:1	TLD+1.16-1.49:1	TLD+1.5-2.0:1	TLD+2.0-2.8:1	TLD+2.8-4:5:1	TLD+4.5-7.5:1
100 インチ	0.78m	2.92 - 3.72m	3.43 - 4.6m	4.55 - 6.19m	6.32 - 10.13m	10.08 - 16.66m
120 インチ	0.96m	3.47 - 4.42m	4.09 - 5.49m	5.44 - 7.4m	7.51 - 12.07m	12.0 - 19.9m
150 インチ	1.23m	4.3 - 5.49m	5.09 - 6.85m	6.78 - 9.24m	9.31 - 15.02m	14.93 - 24.82m
180 インチ	1.5m	5.12 - 6.55m	6.07 - 8.18m	8.11 - 11.06m	11.09 - 17.93m	17.81 - 29.67m
200 インチ	1.68m	5.66 - 7.25m	6.73 - 9.07m	8.99 - 12.26m	12.27 - 19.87m	19.74 - 32.91m
220 インチ	1.87m	6.22 - 7.97m	7.4 - 9.98m	9.9 - 13.5m	13.48 - 21.86m	21.7 - 36.21m
240 インチ	2.05m	6.76 - 8.68m	8.05 - 10.87m	10.78 - 14.71m	14.66 - 23.8m	23.62 - 39.45m
275 インチ	2.36m	7.72 - 9.91m	9.2 - 12.42m	12.33 - 16.83m	16.74 - 27.19m	26.99 - 45.11m
300 インチ	2.59m	8.41 - 10.8m	10.03 - 13.55m	13.46 - 18.37m	18.24 - 29.66m	29.44 - 49.22m
330 インチ	2.86m	9.23 - 11.86m	11.02 - 14.89m	14.78 - 20.18m	20.02 - 32.57m	32.32 - 54.08m
360 インチ	3.13m	10.05 - 12.92m	12.0 - 16.22m	16.11 - 22.0m	21.79 - 35.48m	35.21 - 58.93m
400 インチ	3.5m	11.15 - 14.34m	13.33 - 18.02m	17.9 - 24.45m	24.19 - 39.41m	39.09 - 65.47m
450 インチ	3.95m	12.53 - 16.12m	14.98 - 20.26m	20.13 - 27.5m	27.17 - 44.3m	43.95 - 73.63m
500 インチ	4.4m	13.89 - 17.88m	16.62 - 22.48m	22.34 - 30.53m	30.13 - 49.15m	48.75 - 81.71m
600 インチ	5.31m	16.65 - 21.43m	19.93 - 26.97m	26.8 - 36.63m	36.1 - 58.84m	58.45 - 98.03m

BOXER 4K30(16:9 投映時)

倍率	0.72 : 1	1.13-1.31 : 1	1.31-1.63:1	1.63-2.17:1	1.99-2.71:1	2.71-3.89:1	3.89-5.43:1	4.96-7.69:1
100 インチ	2.00m				4.73 - 6.37m	6.46 - 9.23m	9.3 - 13.0m	13.02 - 19.42m
120 インチ	2.35m			4.73 - 6.27m	5.68 - 7.65m	7.75 - 11.09	11.16 - 15.61m	15.63 - 22.12m
150 インチ	2.87m			5.88 - 7.82m	7.1 - 9.58m	9.68 - 13.87m	13.94 - 19.53m	19.55 - 27.67m
180 インチ	3.40m		5.68 - 7.08m	7.03 - 9.37m	8.52 - 11.5m	11.6 - 16.66m	16.72 - 23.45m	23.46 - 33.21m
200 インチ	3.75m	5.52 - 6.42m	6.3 - 7.85m	7.8 - 10.4m	9.46 - 12.79m	12.89 - 18.51m	18.58 - 26.06m	26.08 - 36.91m
220 インチ	4.1m	6.05 - 7.04m	6.91 - 8.63m	8.56 - 11.44m	10.4 - 14.07m	14.18 - 20.36m	20.43 - 28.68m	
240 インチ	4.45m	6.58 - 7.66m	7.52 - 9.4m	9.33 - 12.47m	11.35 - 15.35m	15.46 - 22.22m	22.29 - 31.28m	
275 インチ	5.06m	7.51 - 8.75m	8.6 - 10.75m	10.67 - 14.28m	13.0 - 17.6m	17.71 - 25.47m	25.53 - 35.86m	
300 インチ	5.5m	8.18 - 9.53m	9.36 - 11.72m	11.63 - 15.57m	14.18 - 19.2m	19.32 - 27.79m	27.85 - 39.12m	
330 インチ	6.03m	8.97 - 10.47m	10.29 - 12.88m	12.78 - 17.12m	15.6 - 21.13m	21.25 - 30.57m		
360 インチ	6.55m	9.77 - 11.4m	11.2 - 14.04m	13.94 - 18.67m	17.01 - 25.05m	23.18 - 33.36m		
400 インチ	7.25m	10.83 - 12.65m	12.43 - 15.59m	15.47 - 20.73m	18.9 - 25.6m	25.75 - 37.06m		
450 インチ	8.13m	12.16 - 14.21m	13.97 - 17.52m	17.39 - 23.31m	21.26 - 28.83m			
500 インチ	9.01m	13.49 - 15.77m	15.5 - 19.45m	19.31 - 25.89m	23.62 - 32.04m			
600 インチ	10.76m	16.15 - 18.88m	18.57 - 23.32m	23.14 - 31.06m	28.34 - 38.45m			

UDM-4K22(16:9 投映時)

倍率	TLD+0.4:1	TLD+1.16-1.49:1	TLD+1.5-2.0:1	TLD+2.0-2.8:1	TLD+2.8-4:5:1	TLD+4.5-7.5:1
100 インチ	0.78m	2.92 - 3.72m	3.43 - 4.6m	4.55 - 6.19m	6.32 - 10.13m	10.08 - 16.66m
120 インチ	0.96m	3.47 - 4.42m	4.09 - 5.49m	5.44 - 7.4m	7.51 - 12.07m	12.0 - 19.9m
150 インチ	1.23m	4.3 - 5.49m	5.09 - 6.85m	6.78 - 9.24m	9.31 - 15.02m	14.93 - 24.82m
180 インチ	1.5m	5.12 - 6.55m	6.07 - 8.18m	8.11 - 11.06m	11.09 - 17.93m	17.81 - 29.67m
200 インチ	1.68m	5.66 - 7.25m	6.73 - 9.07m	8.99 - 12.26m	12.27 - 19.87m	19.74 - 32.91m
220 インチ	1.87m	6.22 - 7.97m	7.4 - 9.98m	9.9 - 13.5m	13.48 - 21.86m	21.7 - 36.21m
240 インチ	2.05m	6.76 - 8.68m	8.05 - 10.87m	10.78 - 14.71m	14.66 - 23.8m	23.62 - 39.45m
275 インチ	2.36m	7.72 - 9.91m	9.2 - 12.42m	12.33 - 16.83m	16.74 - 27.19m	26.99 - 45.11m
300 インチ	2.59m	8.41 - 10.8m	10.03 - 13.55m	13.46 - 18.37m	18.24 - 29.66m	29.44 - 49.22m
330 インチ	2.86m	9.23 - 11.86m	11.02 - 14.89m	14.78 - 20.18m	20.02 - 32.57m	32.32 - 54.08m
360 インチ	3.13m	10.05 - 12.92m	12.0 - 16.22m	16.11 - 22.0m	21.79 - 35.48m	35.21 - 58.93m
400 インチ	3.5m	11.15 - 14.34m	13.33 - 18.02m	17.9 - 24.45m	24.19 - 39.41m	39.09 - 65.47
450 インチ	3.95m	12.53 - 16.12m	14.98 - 20.26m	20.13 - 27.5m	27.17 - 44.3m	43.95 - 73.63m
500 インチ	4.4m	13.89 - 17.88m	16.62 - 22.48m	22.34 - 30.53m	30.13 - 49.15m	48.75 - 81.71m
600 インチ	5.31m	16.65 - 21.43m	19.93 - 26.97m	26.8 - 36.63m	36.1 - 58.84m	58.45 - 98.03m

HD14K-M/HD10K-M(16:9)

倍率	0.67 : 1	1.16-1.49 : 1	1.4-1.8:1	1.8-2.6:1	2.6-4.1:1	4.1-6.9:1	6.9-10.4:1
100 インチ	1.67m	2.77 - 3.5m	3.21 - 4.10m	4.10 - 5.85m	6.17 - 9.47m	9.52 - 15.72m	15.89 - 23.63m
120 インチ	1.96m	3.28 - 4.16m	3.83 - 4.9m	4.9 - 6.99m	7.32 - 11.3m	11.33 - 18.77m	18.94 - 28.23m
150 インチ	2.4m	4.05 - 5.15m	4.76 - 6.1m	6.09 - 8.72m	9.04 - 14.01m	14.1 - 23.34m	23.52 - 35.14m
180 インチ	2.85m	4.83 - 6.14m	5.7 - 7.29m	7.29 - 10.45m	10.8 - 16.74m	16.78 - 27.93m	28.11 - 42.04m
200 インチ	3.14m	5.34 - 6.8m	6.31 - 8.08m	8.09 - 11.6m	11.92 - 18.6m	18.6 - 31.1m	31.16 - 46.65m
220 インチ	3.44m	5.85 - 7.46m	6.93 - 8.88m	8.88 - 12.75m	13.08 - 20.37m	20.41 - 34.05m	34.22 - 51.25
240 インチ	3.74m	6.37 - 8.12m	7.55 - 9.7m	9.7 - 13.9m	14.23 - 22.2m	22.23 - 37.1m	37.27 - 55.86m
275 インチ	4.3m	7.26 - 9.27m	8.64 - 11.07m	11.07 - 15.92m	16.24 - 25.4m	25.4 - 42.45m	42.61 - 63.92m
300 インチ	4.63m	7.91 - 10.1m	9.41 - 12.1m	12.1 - 17.36m	17.68 - 27.63m	27.67 - 46.26m	46.44 - 69.67m
330 インチ	5.1m	8.68 - 11.09m	10.34 - 13.26m	13.27 - 19.08m	19.4 - 30.35m	30.4 - 50.8m	51.02 - 76.58m
360 インチ	5.52m	9.45 - 12.08m	11.3 - 14.46m	14.46 - 20.81m	21.13 - 33.07m	33.11 - 55.43m	55.60 - 83.49m
400 インチ	6.11m	10.47 - 13.39m	12.5 - 16.05m	16.05 - 23.1m	23.43 - 36.7m	36.7 - 61.53m	61.71 - 92.69m

PT-DZ8700(16:9 投映時)

型番	ET-D75LE50	ET-D75LE6	ET-D75LE10	ET-D75LE20	ET-D75LE30	ET-D75LE40	ET-D75LE8
倍率	0.7:1	0.9-1.1:1	1.3-1.7:1	1.7-2.4:1	2.4-4.7:1	4.6-7.4:1	7.3-13.8:1
100 インチ	1.52	2.01 - 2.41	2.83 - 3.66	3.66 - 5.31	5.28 - 10.27	10.16 - 16.29	16.01 - 30.36
120 インチ	1.84	2.43 - 2.90	3.42 - 4.42	4.40 - 6.40	6.35 - 12.36	12.23 - 19.58	19.29 - 36.50
150 インチ	2.31	3.05 - 3.65	4.29 - 5.55	5.53 - 8.03	7.97 - 15.50	15.32 - 24.51	24.21 - 45.72
180 インチ	2.79	3.67 - 4.39	5.17 - 6.68	6.65 - 9.66	9.59 - 18.63	18.42 - 29.45	29.13 - 54.94
200 インチ	3.11	4.08 - 4.89	5.75 - 7.43	7.40 - 10.74	10.67 - 20.72	20.48 - 32.74	32.41 - 61.08
220 インチ	3.43	4.50 - 5.38	6.34 - 8.19	8.14 - 11.83	11.74 - 22.81	22.55 - 36.03	35.69 - 67.22
240 インチ	3.74	4.91 - 5.88	6.92 - 8.94	8.89 - 12.92	12.82 - 24.9	24.61 - 39.32	38.97 - 73.37
275 インチ	4.30	5.64 - 6.75	7.94 - 10.26	10.20 - 14.82	14.71 - 28.56	28.22 - 45.08	44.71 - 84.12
300 インチ	4.70	6.15 - 7.37	8.67 - 11.20	11.14 - 16.17	16.06 - 31.17	30.80 - 49.19	48.81 - 91.80
330 インチ	5.18	6.77 - 8.11	9.55 - 12.33	12.26 - 17.80	17.67 - 34.31	33.90 - 54.12	53.73 - 101.02
360 インチ	5.65	7.40 - 8.85	10.43 - 13.46	13.38 - 19.43	19.29 - 37.44	36.99 - 59.06	58.65 - 110.23
400 インチ	6.29	8.22 - 9.85	11.59 - 14.97	14.88 - 21.60	21.45 - 41.62	41.12 - 65.64	65.21 - 122.52

PT-DZ870K(16:9 投映時)

	ET-DLE085	ET-DLE150	標準レンズ	ET-DLE250	ET-DLE350	ET-DLE450
倍率	× 0.8-1.0:1	× 1.3-1.9:1	× 1.7-2.4	× 2.3-3.6:1	× 3.6-5.4:1	× 5.4-8.6:1
100 インチ	1.70 - 2.11m	2.81 - 4.07m	3.72 - 5.21m	4.91 - 7.81m	7.74 - 11.76m	11.62 - 18.54m
120 インチ	2.05 - 2.54m	3.38 - 4.90m	4.47 - 6.27m	5.92 - 9.38m	9.32 - 14.14m	14.01 - 22.31m
150 インチ	2.57 - 3.19m	4.24 - 6.13m	5.61 - 7.85m	7.42 - 11.75m	11.68 - 17.71m	17.58 - 27.96m
180 インチ	3.09 - 3.84m	5.10 - 7.38m	6.75 - 9.45m	8.92 - 14.12m	14.04 - 21.28m	21.16 - 33.63m
200 インチ	3.45 - 4.27m	5.67 - 8.20m	7.50 - 10.50m	9.91 - 15.69m	15.62 - 23.66m	23.54 - 37.39m
220 インチ	3.79 - 4.70m	6.24 - 9.03m	8.27 - 11.56m	10.92 - 17.27m	17.18 - 26.04m	25.93 - 41.17m
240 インチ	4.13 - 5.14m	6.81 - 9.86m	9.03 - 12.62m	11.92 - 18.85m	18.76 - 28.42m	28.31 - 44.94m
275 インチ	4.74 - 5.89m	7.82 - 11.30m	10.35 - 14.47m	13.67 - 21.61m	21.51 - 32.59m	32.48 - 51.53m
300 インチ	5.19 - 6.43m	8.53 - 12.32m	11.29 - 15.78m	14.91 - 23.58m	23.49 - 35.56m	35.46 - 56.23m
330 インチ	5.70 - 7.08m	9.39 - 13.57m	12.44 - 17.38m	16.42 - 25.95m	25.84 - 39.13m	39.04 - 61.90m
360 インチ	6.22 - 7.73m	10.25 - 14.81m	13.57 - 18.98m	17.92 - 28.32m	28.20 - 42.70m	42.61 - 67.56m
400 インチ	6.93 - 8.59m	11.34 - 16.45m	15.08 - 21.07m	19.90 - 31.47m	31.37 - 47.54m	47.38 - 75.08m

プロジェクターレンズ別距離表

PT-MZ20KJL(16:9 投映時)

型番	ET-EMU100	ET-EMW200	ET-EMW300	ET-EMW400	ET-EMW500	ET-EMS650	ET-EMT750	ET-EMT850
倍率	0.330-0.353:1	0.480-0.550:1	0.550-0.690:1	0.690-0.950:1	0.950-1.36:1	1.35-2.10:1	2.10-4.14:1	4.14-7.40:1
100 インチ	0.72 - 0.77m	1.06 - 1.22m	1.21 - 1.53m	1.52 - 2.12m	2.09 - 3.02m	2.97 - 4.69m	4.60 - 9.20m	9.10 - 16.40m
120 インチ	0.87 - 0.93m	1.27 - 1.48m	1.46 - 1.85m	1.83 - 2.56m	2.51 - 3.63m	3.57 - 5.64m	5.53 - 11.08m	10.80 - 19.69m
150 インチ	1.09 - 1.18m	1.60 - 1.87m	1.83 - 2.32m	2.30 - 3.21m	3.15 - 4.56m	4.48 - 7.06m	6.94 - 13.87m	13.42 - 24.54m
180 インチ	1.33 - 1.43m	1.89 - 2.19m	2.17 - 2.75m	2.72 - 3.81m	3.75 - 5.43m	5.34 - 8.44m	8.25 - 16.55m	16.41 - 29.63m
200 インチ	1.47 - 1.58m	2.14 - 2.50m	2.45 - 3.11m	3.08 - 4.29m	4.22 - 6.09m	5.99 - 9.43m	9.29 - 18.53m	17.78 - 32.62m
220 インチ	1.59 - 1.70m	2.33 - 2.70m	2.67 - 3.38m	3.35 - 4.68m	4.60 - 6.65m	6.54 - 10.33m	10.13 - 20.28m	19.90 - 36.09m
240 インチ	1.74 - 1.86m	2.54 - 2.96m	2.92 - 3.70m	3.66 - 5.12m	5.02 - 7.26m	7.14 - 11.28m	11.06 - 22.16m	21.60 - 39.38m
275 インチ	2.01 - 2.17m	2.94 - 3.43m	3.36 - 4.27m	4.23 - 5.89m	5.79 - 8.37m	8.25 - 12.96m	12.82 - 25.52m	24.33 - 44.74m
300 インチ	2.22 - 2.39m	3.24 - 3.78m	3.70 - 4.68m	4.65 - 6.46m	6.36 - 9.16m	9.00 - 14.16m	13.99 - 27.85m	26.51 - 48.78m
330 インチ	2.42 - 2.61m	3.49 - 4.06 m	4.00 - 5.07m	5.02 - 7.02m	6.90 - 9.99m	9.86 - 15.54m	15.19 - 30.42m	29.83 - 54.17m
360 インチ	2.66 - 2.86m	3.78 - 4.38m	4.34 - 5.50m	5.44 - 7.62m	7.5 - 10.86m	10.68 - 16.88m	16.50 - 33.1m	32.82 - 59.26m
400 インチ	2.97 - 3.20m	4.33 - 5.06m	4.94 - 6.26 m	6.22 - 8.62m	8.50 - 12.23m	12.02 - 18.89m	18.70 - 37.17m	35.24 - 64.94m

EB-PU2213B/L1505UH/PU2010B(16:9 投映時)

型番	ELPLU03	ELPLU04	ELPLW05	ELPLW06	ELPLM09・M15	ELPLM10	ELPLM11	ELPLL08
倍率	0.48 - 0.57:1	0.64 - 0.771	0.77 - 1.07:1	1.19 - 1.62:1	1.57 - 2.56:1	2.42 - 3.71:1	3.54 - 5.41:1	5.27 - 7.41:1
100 インチ	-	1.4 - 1.7m	1.67 - 2.36m	2.61 - 3.58m	3.47 - 5.65m	5.34 - 8.19m	7.79 - 11.92m	11.6 - 16.34m
120 インチ	1.26 - 1.52m	1.7 - 2.05m	2.02 - 2.84m	3.15 - 4.31m	4.17 - 6.79m	6.44 - 9.86m	9.39 - 14.36m	13.98 - 19.67m
150 インチ	1.58 - 1.91m	2.13 - 2.58m	2.55 - 3.57m	3.95 - 5.4m	5.24 - 8.51m	8.08 - 12.36m	11.8 - 18m	17.56 - 24.67m
180 インチ	1.91 - 2.3m	2.57 - 3.1m	3.07 - 4.29m	4.76 - 6.5m	6.3 - 10.23m	9.72 - 14.85m	14.21 - 21.65m	21.13 - 29.66m
200 インチ	2.12 - 2.56m	2.86 - 3.46m	3.43 - 4.77m	5.3 - 7.23m	7.01 - 11.37m	10.82 - 16.52m	15.81 - 24.08m	23.52 - 33m
220 インチ	2.34 - 2.81m	3.16 - 3.81m	3.78 - 5.26m	5.84 - 7.96m	7.72 - 12.52m	11.91 - 18.18m	17.42 - 26.52m	25.9 - 36.33m
240 インチ	2.55 - 3.07m	3.45 - 4.16m	4.13 - 5.74m	6.37 - 8.69m	8.43 - 13.66m	13.01 - 19.85m	19.02 - 28.95m	28.28 - 39.66m
275 インチ	2.93 - 3.53m	3.96 - 4.77m	4.74 - 6.58m	7.31 - 9.97m	9.67 - 15.67m	14.92 - 22.76m	21.83 - 33.2m	32.45 - 45.49m
300 インチ	3.2 - 3.85m	4.32 - 5.21m	5.18 - 7.19m	7.98 - 10.88m	10.56 - 17.1m	16.29 - 24.84m	23.84 - 36.24m	35.43 - 49.65m
330 インチ	3.52 - 4.24m	4.76 - 5.74m	5.7 - 7.91m	8.79 - 11.97m	11.62 - 18.82m	17.93 - 27.34m	26.25 - 39.89m	39.01 - 54.65m
360 インチ	3.85 - 4.63m	5.2 - 6.26m	6.23 - 8.64m	9.6 - 13.07m	12.69 - 20.53m	19.57 - 29.84m	28.66 - 43.54m	42.58 - 59.65m
400 インチ	-	5.78 - 6.97m	-	10.67 - 14.53m	14.11 - 22.82m	21.76 - 33.17m	31.87 - 48.4m	47.35 - 66.31m

PT-MZ670/PT-EZ570(16:9 投映時)

	ET-ELW21	ET-ELW22	ET-ELW20	標準レンズ	ET-ELT20	ET-ELT21
倍率	固定 (× 0.8:1)	× 0.8-1.0:1	× 1.25-1.7:1	× 1.6-2.8	× 2.89-4.60:1	× 4.60-7.36:1
100 インチ	1.71m	1.75 - 2.19m	2.7 - 3.7m	3.57 - 6.12m	6.06 - 9.96m	9.88 - 15.82m
120 インチ	2.06m	2.11 - 2.64m	3.25 - 4.45m	4.30 - 7.36m	7.30 - 11.97m	11.90 - 19.03m
147 インチ	2.54m	2.59 - 3.28m	3.99 - 5.46m	5.1 - 8.5m	8.96 - 14.7m	14.62 - 23.35m
183 インチ	3.16m	3.29 - 3.95m	4.98 - 6.81m	6.58 - 11.24m	11.86 - 18.35m	18.26 - 29.13m
200 インチ	3.47m	3.56 - 4.42m	5.46 - 7.45m	7.2 - 12.3m	12.24 - 20.03m	19.97 - 31.86m
220 インチ	3.85m	3.96 - 4.91m	6.01 - 8.20m	7.93 - 13.53m	13.48 - 22.05m	21.99 - 35.06m
240 インチ	4.18m	4.22 - 5.28m	6.56 - 8.95m	8.65 - 14.76m	14.71 - 24.06m	24.01 - 38.27m
275 インチ	4.80m	4.95 - 6.14m	7.52 - 10.26m	9.92 - 16.93m	16.87 - 27.59m	27.54 - 43.89m
300 インチ	5.24m	5.36 - 6.66m	8.21 - 11.21m	10.83 - 18.47m	18.42 - 30.11m	30.07 - 47.89m

PT-VMZ71J (本体内蔵レンズ 1.09-1.77:1)

60 インチ	80 インチ	100 インチ	120 インチ	150 インチ	180 インチ	200 インチ	220 インチ	250 インチ
1.43-2.33m	1.93-3.12 m	2.42-3.91m	2.91-4.70m	3.64-5.88m	4.35-7.03m	4.86-7.85m	5.33-8.61m	6.09-9.83m

PT-VX425NJ (本体内蔵レンズ 1.2 ~ 1.9:1)

60 インチ	80 インチ	100 インチ	120 インチ	150 インチ	180 インチ	200 インチ	210 インチ	240 インチ
1.4 - 2.3m	1.9 - 3.0 m	2.4 - 3.9m	2.9 - 4.7m	3.6 - 5.7m	4.3 - 6.9m	4.8 - 7.8m	5.1 - 8.1m	5.8 - 9.4m

EB-1795F (本体内蔵レンズ 1.02 ~ 1.24:1)

60 インチ	80 インチ	100 インチ	120 インチ	150 インチ
1.47 - 1.77m	1.96 - 2.37 m	2.46 - 2.97m	2.96 - 3.57m	3.70 - 4.47m

RICOH PJ WX3351 (本体内蔵レンズ 0.91 ~ 1.4:1)

60 インチ	80 インチ	100 インチ	120 インチ	150 インチ
1.18 - 1.81m	1.58 - 2.42 m	1.98 - 3.03m	2.39 - 3.65m	2.99 - 4.57m

EB-1751 (本体内蔵レンズ 1.35 ~ 1.65:1)

60 インチ	80 インチ	100 インチ	120 インチ	150 インチ
1.45 - 1.74m	1.94 - 2.33m	2.42 - 2.91m	2.9 - 3.5m	3.64 - 4.38m

WUX500ST (本体内蔵レンズ 0.56:1)

60 インチ	80 インチ	100 インチ	120 インチ	150 インチ	180 インチ	200 インチ	220 インチ	250 インチ
0.72m	0.96 m	1.20m	1.45m	1.81m	2.18m	2.42m	2.66m	3.03m

PT-CMZ50J (本体内蔵レンズ 0.234:1)

80 インチ	90 インチ	100 インチ	110 インチ	120 インチ
0.42m	0.47m	0.51m	0.56m	0.61m

RGB スイッチャー

マルチウィンドウ・マルチスクリーンスイッチャー

BARCO

E2 Tri-combo



*E2 Tri-combo・EC-50 のセット価格 (その他周辺機器は含まず)

●主な仕様

映像入力	HDMI x12、DisplayPort x12、SDI x16
映像出力	HDMI x9、SDI x4、DisplayPort x1
プレビュー出力	HDMI x2 マルチビューワ用
プログラム出力	2048x1200@60 16 出力 ~ 4096x2400@60 4 出力 まで設定可能
使用可能なキャンバスサイズ	20 メガピクセルまで (PVW/PGM) 40 メガピクセルまで (PGM only)
ミキサー機能	2048x1200@60 x 16 または 4K@60 x 4 までユーザー定義可能 すべての出力は合計 16AUX 出力に対して AUX 接続先として定義可能
使用電源	100-240 VAC 50/60Hz 700W

レンタル料金 1日 (税別)	日数料率 A	¥ 610,000 ~
-------------------	-----------	-------------

Analogway

Ascender48-4K (Perspective Layer 対応)



*ASC4806-4K-PL・VRC300 のセット価格 (その他周辺機器は含まず)

●主な仕様

映像入力	Universal Analog(Dsub x6 / DVI-A x6) 3G/HD/SD-SDI x12 DVI-Ix6、HDMI x6、DisplayPort x3
プログラム出力	Universal Analog(Dsub / DVI-A) 3G/HD/SD-SDI、DVI、Optical SFP module
プレビュー出力	Universal Analog(Dsub / DVI-A) 3G/HD/SD-SDI、DVI、Analog
入力対応フォーマット	NTSC/PAL、VGA-UXGA HD (720p、1080i、1080p) 2048x1080p、2560x1600、4K (4:4:4 30Hz)
出力対応フォーマット	VGA-UXGA、HD (720p、1080i、1080p) 2K、2560x1600、4K (4:4:4 30Hz)
使用電源	AC100-240V 405W

レンタル料金 1日 (税別)	日数料率 A	¥ 570,000 ~
-------------------	-----------	-------------

BARCO

S3-4K



*S3-4K・EC-50 のセット価格 (その他周辺機器は含まず)

●主な仕様

映像入力	HDMI x4、DisplayPort x4、SDI x4
映像出力	HDMI x4、SDI x4
プレビュー出力	HDMI x2 マルチビューワ用
プログラム出力	2048x1200@60 4 出力 ~ 4096x2400@60 1 出力 まで設定可能
ミキサー機能	スクリーンごとのネイティブ解像度バックグラウンド・ミキサー 独立レイヤー移行またはフル・プレビュー / プログラム移行 柔軟なレイヤー割り当て - 4 つのミックス可能または 8 つの シングル・スケーラブルな PIP/ キー・レイヤーが任意のプロ グラム出力スクリーンに割り当て可能
使用電源	100-240 VAC 50/60Hz 700W

レンタル料金 1日 (税別)	日数料率 A	¥ 360,000 ~
-------------------	-----------	-------------

BARCO Folsom

SCREEN Pro II HD EOC



●主な仕様



映像入力端子	Dsub15x8、SDIx2、 DVix2 (DSK・BG 用)
映像出力端子	プログラム出力用 : Dsub15x2、DVI プレビュー出力用 : Dsub15 EOC ボード :HD-SDI、アナログ RGB
出力対応フォーマット	VGA-UXGA、1920 x 1080p 2048 x 1080p
使用電源	AC100-240V

レンタル料金 1日 (税別)	日数料率 A	¥ 90,000
-------------------	-----------	----------

マルチウィンドウ・マルチスクリーンスイッチャー

BARCO E2 Tri-combo	4K スクリーン管理システム 入力：HDMI x12、DisplayPort x12、SDI x16 使用電源 100-240 VAC 50/60Hz 700W	レンタル料金 (1日) ¥550,000	日数料率 A
AnalogWay ASC4806-4K-PL	Ascender 48-4K LiveCore™ シリーズシームレススイッチャー Perspective Layer 対応	レンタル料金 (1日) ¥480,000	日数料率 A
AnalogWay VRC300	Vertige LiveCore™ シリーズ用リモートコンソール 消費電力 225W	レンタル料金 (1日) ¥90,000	日数料率 A
BARCO S3-4K	4K スクリーン管理システム 入力：HDMI x4、DisplayPort x4、SDI x4 100-240 VAC 50/60Hz 700W	レンタル料金 (1日) ¥300,000	日数料率 A
BARCO S3-4K Jr	4K スクリーン管理システム 入力：HDMI x2、DisplayPort x2、SDI x4 100-240 VAC 50/60Hz 700W	レンタル料金 (1日) ¥200,000	日数料率 A
BARCO EC-50	EventMaster シリーズ E2/S3-4K 用イベント・コントローラー	レンタル料金 (1日) ¥60,000	日数料率 A
BARCO EC-30	EventMaster シリーズ E2/S3-4K 用イベント・コントローラー	レンタル料金 (1日) ¥40,000	日数料率 A
BARCO Folsom MatrixPro II HD-SDI 16x16	HD-SDI・SD-SDI 3G 対応マトリクススイッチャー ENCORE 対応 16 INPUTx16 OUTPUT	レンタル料金 (1日) ¥90,000	日数料率 A

RGB シームレススイッチャー

AnalogWay QVU150-3G(QuickVu) 	●主な仕様											
	<table border="1"> <tr> <td>映像入力端子</td> <td>Dsub15、DVI、HDMI、SDI</td> </tr> <tr> <td>映像出力端子</td> <td>プログラム出力用：DVI、Dsub15、SDI プレビュー出力用：DVI、Dsub15</td> </tr> <tr> <td>出力対応フォーマット</td> <td>VGA-UXGA、1920 × 1080p 2048 × 1080p</td> </tr> <tr> <td>使用電源</td> <td>AC100-240V 110W</td> </tr> </table>	映像入力端子	Dsub15、DVI、HDMI、SDI	映像出力端子	プログラム出力用：DVI、Dsub15、SDI プレビュー出力用：DVI、Dsub15	出力対応フォーマット	VGA-UXGA、1920 × 1080p 2048 × 1080p	使用電源	AC100-240V 110W	<table border="1"> <tr> <td>レンタル料金 1日 (税別)</td> <td>日数料率 A</td> <td>¥60,000</td> </tr> </table>	レンタル料金 1日 (税別)	日数料率 A
映像入力端子	Dsub15、DVI、HDMI、SDI											
映像出力端子	プログラム出力用：DVI、Dsub15、SDI プレビュー出力用：DVI、Dsub15											
出力対応フォーマット	VGA-UXGA、1920 × 1080p 2048 × 1080p											
使用電源	AC100-240V 110W											
レンタル料金 1日 (税別)	日数料率 A	¥60,000										
ROLAND XS84H 	●主な仕様											
	<table border="1"> <tr> <td>映像入力端子</td> <td>Dsub15、HDMI</td> </tr> <tr> <td>映像出力端子</td> <td>HDMI、HD BaseT</td> </tr> <tr> <td>出力対応フォーマット</td> <td>480i、480p、576i、576p、720p、 1080i、1080p VGA-UXGA、WUXGA、1920 × 1080p</td> </tr> <tr> <td>使用電源</td> <td>AC 100V (50/60 Hz) 70W</td> </tr> </table>	映像入力端子	Dsub15、HDMI	映像出力端子	HDMI、HD BaseT	出力対応フォーマット	480i、480p、576i、576p、720p、 1080i、1080p VGA-UXGA、WUXGA、1920 × 1080p	使用電源	AC 100V (50/60 Hz) 70W	<table border="1"> <tr> <td>レンタル料金 1日 (税別)</td> <td>日数料率 A</td> <td>¥60,000</td> </tr> </table>	レンタル料金 1日 (税別)	日数料率 A
映像入力端子	Dsub15、HDMI											
映像出力端子	HDMI、HD BaseT											
出力対応フォーマット	480i、480p、576i、576p、720p、 1080i、1080p VGA-UXGA、WUXGA、1920 × 1080p											
使用電源	AC 100V (50/60 Hz) 70W											
レンタル料金 1日 (税別)	日数料率 A	¥60,000										

RGB シームレススイッチャー

AnalogWay PLS300	HD 対応 RGB シームレススイッチャー Dsub15x4、DVIx2、SDI x2	レンタル料金 (1日) ¥60,000	日数料率 A
Imagenics HYB-82	マトリクス RGB シームレススイッチャー 8 INPUT × 2OUTPUT 入力対応解像度：320 × 200 ~ 2,048 × 1,080	レンタル料金 (1日) ¥30,000	日数料率 A
Imagenics HYB-61	RGB シームレススイッチャー 6INPUT 入力対応解像度：320 × 200 ~ 2,048 × 1,080	レンタル料金 (1日) ¥15,000	日数料率 A
Imagenics SL-84A	マトリクス RGB シームレススイッチャー 8 入力 4 出力 HDMI 対応	レンタル料金 (1日) ¥60,000	日数料率 A
Imagenics SL-83A	マトリクス RGB シームレススイッチャー 8 入力 3 出力 HDMI 対応	レンタル料金 (1日) ¥50,000	日数料率 A
Imagenics SL-62C	マトリクス RGB シームレススイッチャー IMG.Link 出力 6 入力 2 出力 HDMI 対応	レンタル料金 (1日) ¥30,000	日数料率 A
Imagenics SL-41B	RGB シームレススイッチャー 4 入力 1 出力 HDMI 対応	レンタル料金 (1日) ¥20,000	日数料率 A

RGB スイッチャー・セレクター

imagenics DSA-41	RGB セレクター 4 入力 1 出力出力部にケーブル補償機能内蔵	レンタル料金 (1日) ¥8,000	日数料率 A
----------------------------	--------------------------------------	------------------------------	------------------

HDMI セレクター

オクタ OR-HR100	HDMI リピーターセレクター 2input	レンタル料金 (1日) ¥3,000	日数料率 A
------------------------	------------------------	------------------------------	------------------

RGB 周辺機器

スキャンコンバータ

<p>AnalogWay V701(VIO 4K)</p> 	●主な仕様						
	<table border="1"> <tr> <td>入出力端子</td> <td>Dsub15、DVI、SDI、DisplayPort、HDMI</td> </tr> <tr> <td>搭載済みボード</td> <td>OPT-4K60P-SDI-VIO4K OPT-AUDIOXLR-VIO4K</td> </tr> <tr> <td>使用電源</td> <td>AC100-240V</td> </tr> </table>	入出力端子	Dsub15、DVI、SDI、DisplayPort、HDMI	搭載済みボード	OPT-4K60P-SDI-VIO4K OPT-AUDIOXLR-VIO4K	使用電源	AC100-240V
入出力端子	Dsub15、DVI、SDI、DisplayPort、HDMI						
搭載済みボード	OPT-4K60P-SDI-VIO4K OPT-AUDIOXLR-VIO4K						
使用電源	AC100-240V						
<table border="1"> <tr> <td>レンタル料金 1日 (税別)</td> <td>日数料率 A</td> <td>¥ 70,000</td> </tr> </table>		レンタル料金 1日 (税別)	日数料率 A	¥ 70,000			
レンタル料金 1日 (税別)	日数料率 A	¥ 70,000					

スキャンコンバータ・信号変換器

ROLAND VC-100UHD	ハイフレームレート入力対応 4K ビデオ・スケーラー 入出力：12G-SDI、HDMI、USB	レンタル料金 (1日) ¥ 50,000	日数料率 A
BARCO Folsom ImagePRO- II (Dual)	マルチスキャンコンバーター 入出力：Dsub15、DVI、BNC、DisplayPort、HDMI	レンタル料金 (1日) ¥ 60,000	日数料率 A
BARCO Folsom Image Pro HD 3G	マルチスキャンコンバーター 入出力：Dsub15、DVI、5 BNC、BNC	レンタル料金 (1日) ¥ 50,000	日数料率 A
Calibre LEDView730	マルチスキャンコンバーター 入力：HDMI、DisplayPort、3G-SDI、VGA、CVBS、DVI	レンタル料金 (1日) ¥ 40,000	日数料率 A
Imagenics RS-1550B	HDCP 対応 DVI フレームシンクロナイザ 入力：DVI 出力：DVI x2	レンタル料金 (1日) ¥ 15,000	日数料率 A
Imagenics RS-3500	RGB フレームシンクロナイザー 入力：5BNC 出力：5BNC、DVI	レンタル料金 (1日) ¥ 20,000	日数料率 A
SONY DSC-1024HD	マルチスキャンコンバータ	レンタル料金 (1日) ¥ 30,000	日数料率 A
DigitalArts XC1 sio	マルチフォーマットコンバーター 入出力：DVI、VGA、SDI、コンポーネント、コンポジット	レンタル料金 (1日) ¥ 30,000	日数料率 A
GrassValley ADVC-G2	3G 対応マルチフォーマットコンバーター 入力：HDMI、SDI 出力：SDI、コンポーネント、コンポジット	レンタル料金 (1日) ¥ 10,000	日数料率 A
Imagenics DRC-S3	DVI 入力 SDI 出力変換器 3G-SDI・1080p59.94Hz 出力	レンタル料金 (1日) ¥ 20,000	日数料率 A
EXTRON MGP464DI	4分割器 入力：アナログ RGB、DVI 出力：VGA～UXGA 電源 AC 100～240V	レンタル料金 (1日) ¥ 70,000	日数料率 A
ROLAND VP-42H	ビデオプロセッサー 入力：HDMI x 4 入力、HDMI x 2 出力 (1 系統)	レンタル料金 (1日) ¥ 15,000	日数料率 A
Imagenics HEV-U91	4K HDMI ビューフ 9 分割対応 入力：HDMI 出力：VGA～4K 電源 AC 100V～250V	レンタル料金 (1日) ¥ 60,000	日数料率 A
Imagenics MIX-DV4	4 分割器 入力：DVI 出力：VGA～UXGA 電源 AC 90V～250V	レンタル料金 (1日) ¥ 55,000	日数料率 A
Imagenics MIX-VT4	4 分割器 入力：アナログ RGB、コンポーネント、コンポジット、S 映像 出力：VGA～UXGA 電源 AC 90V～250V	レンタル料金 (1日) ¥ 55,000	日数料率 A
Imagenics DVC-165	DVI 変換器 アナログ RGB-DVI 交互変換 (スケーラー無し) 入出力：DVI-I	レンタル料金 (1日) ¥ 8,000	日数料率 A
ROLAND VC-300HD	マルチフォーマットコンバーター 入力：DVI、DV 端子、コンポーネント、SDI、キャンノン (音声)	レンタル料金 (1日) ¥ 50,000	日数料率 A
ROLAND VC-30HD	iLink/HDV・USB コンバーター 入力：HDMI、iLink、コンポーネント、コンポジット、S ビデオ	レンタル料金 (1日) ¥ 10,000	日数料率 A
ROLAND VC-1-SC	FS 搭載アップ/ダウン/クロス/スキャン・コンバーター ディレイ機能 エンベデッドオーディオ対応	レンタル料金 (1日) ¥ 10,000	日数料率 A
DIGITAL FORECAST Bridge X_MC	アップ/ダウン/クロス/スキャン・コンバーター エンベデッドオーディオ対応	レンタル料金 (1日) ¥ 5,000	日数料率 A

エッジレンディングプロセッサ

VNS GeoBox M814		●主な仕様	
		入力端子	HDMI2.0b、DisplayPort1.2a、VGA
		出力端子	HDMI1.4、ループアウト HDMI2.0b
		使用電源	DC12V 2.4A 28.8W
		レンタル料金 日数料率 1日 (税別) A	¥ 50,000

Datapath Fx4-H(EDC-FX4H)	スタンドアローン型マルチディスプレイコントローラ 入力端子 DisplayPort 1.2/HDMI1.4 出力端子：HDMI 1.3 × 4	レンタル料金 (1日) ¥ 20,000	日数料率 A
VNS GeoBox G406L	4K/60p マルチディスプレイコントローラ 入力画像の分割出力機能搭載 (1入力4出力モデル) 入出力端子：HDMI	レンタル料金 (1日) ¥ 20,000	日数料率 A

スイッチャー・コンバータ用 アクセサリ

AnalogWay SB-124T	LiveCore™ シリーズ用 T-Bar 付ショットボックス 制御用 PC と USB で接続	レンタル料金 (1日) ¥ 20,000	日数料率 A
AnalogWay SB-80	LiveCore™ シリーズ用ショットボックス 制御用 PC と USB で接続	レンタル料金 (1日) ¥ 5,000	日数料率 A
BARCO Folsom ScreenPRO II Controller	ScreenPRO II 用コントローラ ScreenPRO II を 4 台まで制御可能	レンタル料金 (1日) ¥ 40,000	日数料率 A
elgato STREAM DECK XL	プログラミングキーボード	レンタル料金 (1日) ¥ 5,000	日数料率 A
elgato STREAM DECK	プログラミングキーボード	レンタル料金 (1日) ¥ 3,000	日数料率 A
HEARTS RM-PP01	Presentation Pro ImagePro 用リモートコントローラ RS232C 接続	レンタル料金 (1日) ¥ 3,000	日数料率 A
HEARTS RM-PDS01	PDS902 用リモートコントローラ RS232C 接続	レンタル料金 (1日) ¥ 5,000	日数料率 A
TOMOCA メモリー呼出スイッチャー	SL-83A/84A 用リモートコントローラ RS232C 接続	レンタル料金 (1日) ¥ 5,000	日数料率 A
HEARTS XS-84H リモートコントローラ	XS-84H 用リモートコントローラ RS232C 接続	レンタル料金 (1日) ¥ 10,000	日数料率 A
HEARTS RS-3500 フリーズ・ミュート SW	RS-3500・1550B のミュート・フリーズを遠隔操作 RS232C 接続	レンタル料金 (1日) ¥ 2,000	日数料率 A
TOMOCA パターン呼出スイッチャー	MIX-VT4/DV4 用リモートコントローラ RS232C 接続	レンタル料金 (1日) ¥ 5,000	日数料率 A

RGB 周辺機器

DVI・HDMI 伝送器・延長器

DIGITAL FORECAST UHD_M_OHR・UHD_M_HOT	4K UHD 対応 HDMI2.0 光延長器 LC シングルモード 1 芯光ファイバーで最長 10km 伝送	レンタル料金 (1 日) ¥20,000	日数料率 A
Imagenics CRO-FD24ATX・CRO-FD24ARX	光ファイバー HDMI 延長器 シングルモード・マルチモード両対応 音声伝送可 SC コネクタ 1 心	レンタル料金 (1 日) ¥20,000	日数料率 A
Imagenics CRO-FD24TX・CRO-FD24RX	光ファイバー HDMI 延長器 シングルモード・マルチモード両対応 音声伝送可 SC コネクタ 1 心	レンタル料金 (1 日) ¥20,000	日数料率 A
Imagenics CRO-DOT7TX・CRO-DOT7RX	光ファイバー DVI 延長器 シングルモード・マルチモード両対応 音声伝送可	レンタル料金 (1 日) ¥20,000	日数料率 A
IDK DV1FM-TR	DVI 延長器 シングルモード・マルチモード両対応	レンタル料金 (1 日) ¥15,000	日数料率 A
積水化学 OP-DVI-EQS	DVI 延長器 100m～300m マルチモードファイバー用	レンタル料金 (1 日) ¥15,000	日数料率 A
inneos BJK-0	4K 対応 HDMI 光延長器 伝送距離 1000m 以上 マルチモードファイバー用	レンタル料金 (1 日) ¥15,000	日数料率 A
OPHIT DDI-A100-B	DVI100m 光ファイバーにて DVI 信号を延長 UXGA 対応 送信側より AC アダプターにて給電型 100m ケーブルバックに収納	レンタル料金 (1 日) ¥10,000	日数料率 A
TOTOKU TLDC30-I	DVI 信号を延長 UXGA・フル HD 対応 内部給電型 30m	レンタル料金 (1 日) ¥4,000	日数料率 A
TOTOKU TLDC20-I	DVI 信号を延長 UXGA・フル HD 対応 内部給電型 20m	レンタル料金 (1 日) ¥3,000	日数料率 A
Japan Material HAM/DTA100M	着脱式タイトバッファ光 HDMI ケーブル 3840x2160@60p (4:2:0)、10.2Gbps 伝送に対応 外部電源不要 100m	レンタル料金 (1 日) ¥10,000	日数料率 A
Japan Material JM-AM0050	HDMI 光アーマーケーブル (18Gbps 伝送対応) 4K2K@60Hz (YUV/RGB4:4:4) 外部電源不要 50m	レンタル料金 (1 日) ¥5,000	日数料率 A
Kramer CLS-AOCH/60F-98	ハイスピード HDMI アクティブ光ハイブリッドケーブル (18Gbps 伝送対応) 最大解像度：4K@60Hz(4:4:4) 外部電源不要 50m	レンタル料金 (1 日) ¥5,000	日数料率 A
OPTICIS LHM2-PT50	HDMI2.0 4K 光ケーブル (コネクタ脱着型) 3840x2160@60p (4:4:4)、18Gbps 伝送に対応 外部電源要 50m	レンタル料金 (1 日) ¥5,000	日数料率 A
Japan Material HAM/DAO050M	着脱式光 HDMI ケーブル 3840x2160@60p (4:2:0)、10.2Gbps 伝送に対応 外部電源不要 50m	レンタル料金 (1 日) ¥5,000	日数料率 A
Kramer CLS-AOCH/60F-164	ハイスピード HDMI アクティブ光ハイブリッドケーブル (18Gbps 伝送対応) 最大解像度：4K@60Hz(4:4:4) 外部電源不要 50m	レンタル料金 (1 日) ¥4,000	日数料率 A
ADTECHNO AHS2-030M	48Gbps 対応 ウルトラスリム高強度光ファイバ HDMI ケーブル 8K60Hz/4K120Hz (48Gbps) を最長 30m 伝送	レンタル料金 (1 日) ¥4,000	日数料率 A
ADTECHNO AHS-030M	18Gbps 対応 ウルトラスリム高強度光ファイバ HDMI ケーブル 最大 4K UHD@60 4:4:4 (18Gbps) を最長 30m 伝送	レンタル料金 (1 日) ¥4,000	日数料率 A
Japan Material JM-AM0030	HDMI 光アーマーケーブル (18Gbps 伝送対応) 4K2K@60Hz (YUV/RGB4:4:4) 外部電源不要 30m	レンタル料金 (1 日) ¥3,000	日数料率 A
Japan Material HAM/DAO030M	着脱式光 HDMI ケーブル 3840x2160@60p (4:2:0)、10.2Gbps 伝送に対応 外部電源不要 30m	レンタル料金 (1 日) ¥3,000	日数料率 A
ADTECHNO AHS2-020M	48Gbps 対応 ウルトラスリム高強度光ファイバ HDMI ケーブル 8K60Hz/4K120Hz (48Gbps) を最長 20m 伝送	レンタル料金 (1 日) ¥4,000	日数料率 A
ADTECHNO AHS-020M	18Gbps 対応 ウルトラスリム高強度光ファイバ HDMI ケーブル 最大 4K UHD@60 4:4:4 (18Gbps) を最長 20m 伝送	レンタル料金 (1 日) ¥3,000	日数料率 A
Japan Material JM-AM0020	HDMI 光アーマーケーブル (18Gbps 伝送対応) 4K2K@60Hz (YUV/RGB4:4:4) 外部電源不要 20m	レンタル料金 (1 日) ¥3,000	日数料率 A
OPTICIS LHM2-PT30	HDMI2.0 4K 光ケーブル (コネクタ脱着型) 3840x2160@60p (4:4:4)、18Gbps 伝送に対応 外部電源要 30m	レンタル料金 (1 日) ¥4,000	日数料率 A
Imagenics CRO-DCE15ATX・CRO-DCEA15RX	DVI 信号同軸延長器・送信器・受信機セット RS232C 伝送可 L-5CFB：110m、L-5C2V：80m、L-3CFB：50m、延長可	レンタル料金 (1 日) ¥10,000	日数料率 A
Imagenics DCE-114RX	DVI 信号同軸延長受信機・デエンベデッド音声出力 DVI4 分配出力 L-5CFB：110m、L-5C2V：80m、L-3CFB：50m、延長可	レンタル料金 (1 日) ¥10,000	日数料率 A
Imagenics DCE-H1RX	HDMI(DVI) 信号同軸延長受信機 HDMI 出力 L-5CFB：110m、L-5C2V：80m、L-3CFB：50m、延長可	レンタル料金 (1 日) ¥5,000	日数料率 A
Imagenics CRO-ID18	DVI 信号同軸延長機用 8 分配器 IMG.Link 信号の分配や、同軸距離の延長用リピーターとして使用可能	レンタル料金 (1 日) ¥10,000	日数料率 A
Imagenics DCE-ID12	DVI 信号同軸延長機用 2 分配器 IMG.Link 信号の分配や、同軸距離の延長用リピーターとして使用可能	レンタル料金 (1 日) ¥5,000	日数料率 A

*光ファイバーケーブルは P38 を参照してください。

RGB 分配器・補償器

Imagenics WBD-166	広帯域アナログ RGB 信号・ハイビジョン信号用 6 分配 1input 6output BNC タイプ	レンタル料金 (1 日) ¥15,000	日数料率 A
Imagenics DD-106	アナログ RGB 信号 6 分配 1input 6output ミニ Dsub15pin タイプ	レンタル料金 (1 日) ¥10,000	日数料率 A
Imagenics CAE-70D	アナログ RGB ケーブル補償器 1input 2output Dsub15 タイプ	レンタル料金 (1 日) ¥10,000	日数料率 A
Imagenics CIF-12H	アナログ RGB 信号 2 分配 ケーブル補償器 EDID エミュレーション機能 1input 2output 出力側 ミニ Dsub15pin + BNC タイプ	レンタル料金 (1 日) ¥8,000	日数料率 A
Imagenics DM-C1A	アナログ RGB 用 EDID エミュレータ Dsub15 接続された外部モニターから EDID 信号を取得 Dsub 端子より給電	レンタル料金 (1 日) ¥1,000	日数料率 A

DVI 分配器・補償器

Imagenics DVH-17	DVI 分配器 UXGA 対応 7 分配 HDMI 対応 音声付	レンタル料金 (1 日) ¥10,000	日数料率 A
Imagenics DVH-14	DVI 分配器 UXGA 対応 4 分配 HDMI 対応 音声付	レンタル料金 (1 日) ¥8,000	日数料率 A
Imagenics DVI-12A	DVI 分配器 UXGA 対応 2 分配 アナログ RGB 変換付	レンタル料金 (1 日) ¥10,000	日数料率 A
Imagenics DIF-12A	DVI 分配器 UXGA 対応 2 分配 EDID エミュレーター機能搭載	レンタル料金 (1 日) ¥8,000	日数料率 A
Imagenics DM-C2	DVI 用 EDID エミュレータ 接続された外部モニターから EDID 信号を取得 DVI 端子より給電	レンタル料金 (1 日) ¥1,000	日数料率 A

HDMI 分配器・補償器

Imagenics UD-16	4K HDMI (DVI) 1 入力 6 分配器 ケーブル補償器、EDID エミュレータ、音声エンベデッド、デエンベデット	レンタル料金 (1 日) ¥10,000	日数料率 A
Imagenics CRO-UD16	4K HDMI (DVI) 1 入力 6 分配器 ケーブル補償器、ダウンコンバート機能、カラースペース変換機能	レンタル料金 (1 日) ¥5,000	日数料率 A
Imagenics CRO-UD14	4K HDMI (DVI) 1 入力 4 分配器 ケーブル補償器、ダウンコンバート機能、カラースペース変換機能	レンタル料金 (1 日) ¥5,000	日数料率 A
Imagenics CRO-UD12	4K HDMI (DVI) 1 入力 2 分配器 ケーブル補償器、EDID エミュレータ、音声エンベデッド、デエンベデット	レンタル料金 (1 日) ¥5,000	日数料率 A
Theatrixx XVHDMIDAT1	HDMI 1 入力 4 分配器 HDMI2.0a 対応	レンタル料金 (1 日) ¥5,000	日数料率 A
AD TECHNO HUS-0108E	スケーリング機能搭載 業務用薄型 HDMI 2.0a 8 分配器	レンタル料金 (1 日) ¥5,000	日数料率 A
IDK VAC-5002HD	HDMI 分配器 1080p 対応 音声アナログ変換機能 5 分配	レンタル料金 (1 日) ¥10,000	日数料率 A
IDK VAC-2000HDMIS-A	HDMI 分配器 1080p 対応 音声アナログ変換機能 2 分配	レンタル料金 (1 日) ¥10,000	日数料率 A
Imagenics HD-5	HDMI 1 入力 5 分配器 1080p 対応 音声アナログ変換機能 EDID エミュレーター機能搭載	レンタル料金 (1 日) ¥5,000	日数料率 A
Imagenics CRO-HD13	HDMI 1 入力 3 分配器 1080p 対応 EDID エミュレーター機能搭載	レンタル料金 (1 日) ¥5,000	日数料率 A
KANAAN HDMI Splitter	HDMI 分配器 2 分配	レンタル料金 (1 日) ¥3,000	日数料率 A
IDK DDC-03UHD	4K@60、HDCP 2.2 対応 HDMI 用 EDID エミュレーションバッファ	レンタル料金 (1 日) ¥3,000	日数料率 A
Imagenics HC-U1	EDID エミュレーション機能付きケーブル補償器 AC アダプター付属	レンタル料金 (1 日) ¥3,000	日数料率 A
Imagenics DM-C4K	HDMI プラグアンドプレイ エミュレーター ケーブル補償機能搭載 AC アダプター付属	レンタル料金 (1 日) ¥3,000	日数料率 A
Imagenics DM-C3	HDMI 用 EDID エミュレータ 接続された外部モニターから EDID 信号を取得 HDMI 端子より給電	レンタル料金 (1 日) ¥1,000	日数料率 A

モニター

RGB 液晶モニター

LG
27MU67-B



●主な仕様

画面サイズ	27 型 16 : 9
解像度	3,840 × 2,160 ドット (UHD)
映像入力	HDMI、DisplayPort、Mini DisplayPort
使用電源	AC100V-240V 50/60Hz
消費電力	最大 : 39W
外形寸法	W643mm × H439-569mm × D250mm
重量	7.8kg(スピーカー、スタンド含む)

レンタル料金 日数料率
1日 (税別) **A** **¥ 12,000**

IODATA
LCD-GD271UAX



●主な仕様

画面サイズ	27 型 597.6 (H) × 336.15 (V) 16 : 9
解像度	1,920 × 1,080 ドット 240Hz 対応
映像入力	HDMI × 2、DisplayPort × 1
使用電源	AC100V 50/60Hz (電源内蔵)
消費電力	最大 : 43W
外形寸法	W615mm × H403 ~ 533mm × D211mm
重量	6.6kg(スタンド含む)

レンタル料金 日数料率
1日 (税別) **A** **¥ 12,000**

EIZO
EV2451-BK



●主な仕様

画面サイズ	23.8 型 16 : 9
解像度	1,920 × 1,080 ドット (HD)
映像入力	D-sub15、DVI-D (HDCP 対応)、HDMI、DisplayPort
使用電源	AC100V-240V 50/60Hz
消費電力	最大 : 42W
外形寸法	W537.7 x H322.7 - D495.4 x 190 mm
重量	5.5g(スタンド含む)

レンタル料金 日数料率
1日 (税別) **A** **¥ 12,000**

NEC
LCD-EA224Wmi-B2



●主な仕様

画面サイズ	21.5 型 16 : 9
解像度	1,920 × 1,080 ドット (HD)
映像入力	D-sub15、DVI-D (HDCP 対応)、HDMI、DisplayPort
使用電源	AC100V-240V 50/60Hz
消費電力	最大 : 44W
外形寸法	W507.4mm × H370.2 ~ 500.2mm × D218mm
重量	6.0g(スタンド含む)

レンタル料金 日数料率
1日 (税別) **A** **¥ 12,000**

ADTECHNO
UH1560



●主な仕様

画面サイズ	15.6 型ワイド
解像度	3,840 × 2,160 ピクセル
映像入力	HDMI 2.0 × 2 (HDCP2.2 及び 1.4 対応) / HDMI 1.4 × 2 (HDCP1.4 対応) / DisplayPort 1.2 × 1 / VGA × 1
使用電源	DC 10 ~ 24V
外形寸法	325 (W) × 212 (H) × 30.5 (D) mm ※スタンド含まず
重量	2.6kg (スタンド含む)

レンタル料金 日数料率
1日 (税別) **A** **¥ 10,000**

RGB 液晶モニター

IODATA EX-LD321DB	31.5 インチワイド液晶モニター 解像度 1,920 × 1,080 Dsub15、DisplayPort、HDMI 入力	レンタル料金 (1 日) ¥25,000	日数料率 A
iiyama ProLite XB2783HSU	27 インチ液晶モニター 解像度 1,920 × 1,080 Dsub15、DisplayPort、HDMI 入力 HDCP 対応	レンタル料金 (1 日) ¥12,000	日数料率 A
ASUS ProArt PA279CV-R	27 インチ液晶モニター 解像度 3,840 × 2,160 USB-C、DisplayPort、HDMI 入力 HDCP 対応	レンタル料金 (1 日) ¥12,000	日数料率 A
ASUS ProArt PA247CV	23.8 インチ液晶モニター 解像度 1,920 × 1,080 USB-C、DisplayPort、HDMI 入力 HDCP 対応	レンタル料金 (1 日) ¥12,000	日数料率 A
Mitsubishi RDT234WX	23 インチ液晶モニター 解像度 1,920 × 1,080 DVI-D、Dsub15、HDMI HDCP 対応	レンタル料金 (1 日) ¥12,000	日数料率 A
NEC LCD-EA234WMi-BK	23 インチワイド液晶モニター 解像度 1,920 × 1,080 DVI-D、Dsub15、DisplayPort、HDMI 入力	レンタル料金 (1 日) ¥12,000	日数料率 A
NEC LCD-E231W-BK	23 インチワイド液晶モニター 解像度 1,920 × 1,080 DVI-D、Dsub15、DisplayPort 入力	レンタル料金 (1 日) ¥12,000	日数料率 A
NEC LCD-EA224WMi-B2	21.5 インチワイド液晶モニター 解像度 1,920 × 1,080 DVI-D、Dsub15、DisplayPort、HDMI 入力	レンタル料金 (1 日) ¥12,000	日数料率 A
Fujitsu VTF22011BT	21.5 インチ液晶モニター 解像度 1,920 × 1,080 Dsub15、DisplayPort、HDMI 入力 HDCP 対応	レンタル料金 (1 日) ¥12,000	日数料率 A
Samsung B2240MH	21.5 インチ液晶モニター 解像度 1,920 × 1,080 DVI-D、Dsub15、HDMI HDCP 対応	レンタル料金 (1 日) ¥12,000	日数料率 A
NANAO S2100-BK	21.3 インチ液晶モニター 解像度 1,600 × 1,200 DVI-I、Dsub15 HDCP 非対応	レンタル料金 (1 日) ¥12,000	日数料率 A
Acer V206HQLCbD	19.5 インチワイド VA 液晶モニター 解像度 1,920 × 1,080 DVI-D、Dsub15 入力 Z 型スタンド取付済	レンタル料金 (1 日) ¥10,000	日数料率 A
NANAO M1700	17 インチ液晶モニター 解像度 1,280 × 1,024 DVI 入力 Dsub 入力	レンタル料金 (1 日) ¥10,000	日数料率 A
Gechic On-Lap M161H	16.1 インチ ノングレアパネル 解像度 1,920 × 1,080 USB Type-C/HDMI ビデオ入力	レンタル料金 (1 日) ¥6,000	日数料率 A
Gechic On-Lap M505E	15.6 インチ ノングレアパネル 解像度 1,920 × 1,080 USB Type-C/HDMI ビデオ入力	レンタル料金 (1 日) ¥6,000	日数料率 A
NANAO L-367	15 インチ液晶モニター 解像度 1,024 × 768 DVI 入力 Dsub 入力	レンタル料金 (1 日) ¥6,000	日数料率 A
hyvision MV155VB	15 インチ液晶モニター 解像度 1,024 × 768 Dsub、コンポジット (BNC) S 端子 入力	レンタル料金 (1 日) ¥5,000	日数料率 A
hyvision MV155SB	15 インチ液晶モニター 解像度 1,024 × 768 Dsub、DVI 入力	レンタル料金 (1 日) ¥5,000	日数料率 A
ADTECHNO LCD1331	13.3 インチワイド液晶モニター 解像度 1,920 × 1,080 DVI-D、Dsub15、HDMI 入力	レンタル料金 (1 日) ¥6,000	日数料率 A
ADTECHNO LCD1330	13.3 インチワイド液晶モニター 解像度 1,920 × 1,080 DVI-D、Dsub15、HDMI 入力	レンタル料金 (1 日) ¥6,000	日数料率 A
ADTECHNO LCD1015	10.1 インチワイド液晶モニター 解像度 1,280 × 800 DVI-D、Dsub15、HDMI ビデオ入力	レンタル料金 (1 日) ¥6,000	日数料率 A
Century LCD-11600FHD2	11.6 インチワイド液晶モニター 解像度 1,920 × 1,080 DisplayPort、HDMI 入力	レンタル料金 (1 日) ¥5,000	日数料率 A
QUIXUN QT-1007P	10 インチ液晶モニター 解像度 1,024 × 768 Dsub 入力 コンポジットビデオ入力 LED バックライト	レンタル料金 (1 日) ¥6,000	
QUIXUN QT-1005B	10 インチ液晶モニター 解像度 1,024 × 768 Dsub 入力 コンポジットビデオ入力	レンタル料金 (1 日) ¥6,000	
ADTECHNO 75HB	フィールドモニター 7 型 解像度 1,920 × 1,200 HDMI 入力	レンタル料金 (1 日) ¥6,000	

*液晶モニターのスタンド・壁掛け金具は P55 を参照してください。

モニター

液晶タッチパネルモニター

SHARP PN-L401C		●主な仕様 <table border="1"> <tr><td>画面サイズ</td><td>40V型 (16:9)</td></tr> <tr><td>解像度</td><td>1,920 × 1,080</td></tr> <tr><td>輝度</td><td>300cd/㎡</td></tr> <tr><td>入力端子</td><td>Dsub15、HDMI、ディスプレイポート</td></tr> <tr><td>消費電力</td><td>89W (動作時)</td></tr> <tr><td>外形寸法</td><td>W939xH546xD65mm</td></tr> <tr><td>重量</td><td>約 17.5kg (本体のみ)</td></tr> </table>	画面サイズ	40V型 (16:9)	解像度	1,920 × 1,080	輝度	300cd/㎡	入力端子	Dsub15、HDMI、ディスプレイポート	消費電力	89W (動作時)	外形寸法	W939xH546xD65mm	重量	約 17.5kg (本体のみ)	レンタル料金 日数料率 1日 (税別) ¥ 50,000
			画面サイズ	40V型 (16:9)													
解像度	1,920 × 1,080																
輝度	300cd/㎡																
入力端子	Dsub15、HDMI、ディスプレイポート																
消費電力	89W (動作時)																
外形寸法	W939xH546xD65mm																
重量	約 17.5kg (本体のみ)																

タブレット・タッチパネルモニター

アシスト TC-55SSMRC-UE55	SAMSUNG UE55A 用タッチパネルスクリーン 赤外線遮断方式 6点タッチ USB 接続 Windows7,8,10 対応	レンタル料金 (1日) ¥ 20,000	日数料率 A
EIZO T2381W	23インチ液晶タッチパネル 投写型静電容量方式 DVI-D × 1、DisplayPort × 1、D-Sub 15 × 1 消費電力：56W	レンタル料金 (1日) ¥ 15,000	日数料率 A
WACOM DTU-710	17インチ液晶ペンタブレット	レンタル料金 (1日) ¥ 25,000	日数料率 A
WACOM Cintiq 16	15.6インチ液晶ペンタブレット 解像度 1920x1080 HDMI 入力	レンタル料金 (1日) ¥ 15,000	日数料率 A
NANAO T1502-B	15インチ液晶タッチパネル	レンタル料金 (1日) ¥ 15,000	日数料率 A
hanwha HM-TL10T	10.1インチワイド液晶モニター 解像度 1,024x600 HDMI、Dsub、コンポジットビデオ入力 LED バックライト	レンタル料金 (1日) ¥ 8,000	日数料率 A

*液晶モニターのスタンド・壁掛け金具は P55 を参照してください。

屋外用ディスプレイ

Samsung
OH46F



●主な仕様

画面サイズ	46型 1,920 × 1,080
画面輝度	2,500nit
コントラスト	5,000:1
入力端子	HDMI、USB (データ用)
消費電力	最大 468W
外形寸法	幅 1,069.0 × 高さ 623.6 × 奥行き 85.0mm
重量	40.5 kg (本体)

レンタル料金 1日 (税別)	日数料率 A	¥ 70,000
-------------------	-----------	----------

液晶ビデオモニター (50インチ以上)

SHARP
PN-R903



●主な仕様

画面サイズ	90V型
解像度	1,920 × 1,080
コントラスト	4,000:1
入力端子	Dsub15(VGA・コンポーネント・コンポジット)、HDMI、DisplayPort、DVI(HDCP)
消費電力	660W
外形寸法	幅約 2,055 × 奥行約 122 × 高さ約 1,197mm
重量	約 75kg

レンタル料金 1日 (税別)	日数料率 A	¥ 250,000
-------------------	-----------	-----------

LG
86UH5C-B



●主な仕様

画面サイズ	86型
解像度	3840 × 2160 (4K)
コントラスト	5,000:1
入力端子	HDMI (× 3)、DisplayPort (× 1)、DVI-D (× 1)
消費電力	275W
外形寸法	幅約 1,926.2 × 奥行約 60.6 × 高さ約 1,097.2mm
重量	約 49kg

レンタル料金 1日 (税別)	日数料率 A	¥ 160,000
-------------------	-----------	-----------

SHARP PN-E702	70型液晶ディスプレイ 解像度:1,920x1,080 PN-ZB01 搭載済 コンポジット、Dsub15、DVI、HDMI、5BNC 重量:50.5kg 消費電力:240W	レンタル料金 (1日) ¥ 90,000	日数料率 A
SHARP PN-HY651	65型 4K 液晶モニター 解像度:3840 × 2160 重量:28kg 消費電力:190W	レンタル料金 (1日) ¥ 80,000	日数料率 A
SONY FW-65BZ40H/BZ	65型 4K 液晶モニター 解像度:3840 × 2160 重量:22.2kg (スタンド含む) 消費電力:214W	レンタル料金 (1日) ¥ 80,000	日数料率 A
LG 65SM5KC-B	65型液晶ディスプレイ メディアプレイヤー内蔵 解像度:1,920x1,080 HDMI、DVI-D、Display Port、アナログ RGB 重量:27.9kg 消費電力:120W	レンタル料金 (1日) ¥ 80,000	日数料率 A
SHARP PN-E601	60型液晶ディスプレイ 解像度:1,920x1,080 PN-ZB01 搭載済 コンポジット、Dsub15、DVI、HDMI、5BNC 重量:35kg	レンタル料金 (1日) ¥ 70,000	日数料率 A
Panasonic TH-55LF80J	55型液晶ディスプレイ メディアプレイヤー内蔵 解像度:1,920x1,080 HDMI、DVI-D、BNC、アナログ RGB 重量:24.7kg 消費電力:190W	レンタル料金 (1日) ¥ 65,000	日数料率 A
LG 55SM5KD-B	55型液晶ディスプレイ メディアプレイヤー内蔵 解像度:1,920x1,080 HDMI、DVI-D、Display Port、アナログ RGB 重量:17.5kg 消費電力:100W	レンタル料金 (1日) ¥ 60,000	日数料率 A
SONY FW-50BZ30J/BZ	50型 4K 液晶モニター 解像度:3840 × 2160 重量:12.9kg (スタンド含む) 消費電力:146W	レンタル料金 (1日) ¥ 50,000	日数料率 A

*液晶ビデオモニターのスタンド・壁掛け金具は P55 を参照してください。

モニター

液晶ビデオモニター (49インチ以下)

Samsung TP40 	●主な仕様															
	<table border="1"> <tr> <td>画面サイズ</td> <td>40型 16:9</td> </tr> <tr> <td>解像度</td> <td>縦設置 1,080 × 1,920 横設置 1,920 × 1,080</td> </tr> <tr> <td>コントラスト</td> <td>5,000 : 1</td> </tr> <tr> <td>入力端子</td> <td>HDMI、Dsub15、Displayport、DVI コンポーネント / コンポジット入力 (変換ケーブル使用) 音声入力端子 ミニジャックφ3.5mm</td> </tr> <tr> <td>メディアプレイヤー 対応フォーマット</td> <td>静止画:JPEG 音声:MP3 フラッシュ:Flash10.2 (SWF,FLV) 動画:AVI形式、ASF形式、WMV形式、MP4形式、 VOB形式、MPEG形式、TS/TP/TRP形式</td> </tr> <tr> <td>使用電力</td> <td>120W (最大)、100W (標準)</td> </tr> <tr> <td>外形寸法</td> <td>920.0x534.5x29.9mm (本体のみ・横設置) 534.5x1300.0x423.0mm (スタンドあり・縦設置) 920.0x1075.0x423.0mm (スタンドあり・横設置)</td> </tr> <tr> <td>重量</td> <td>スタンド有り 18.2kg スタンドなし 10.5kg</td> </tr> </table>	画面サイズ	40型 16:9	解像度	縦設置 1,080 × 1,920 横設置 1,920 × 1,080	コントラスト	5,000 : 1	入力端子	HDMI、Dsub15、Displayport、DVI コンポーネント / コンポジット入力 (変換ケーブル使用) 音声入力端子 ミニジャックφ3.5mm	メディアプレイヤー 対応フォーマット	静止画:JPEG 音声:MP3 フラッシュ:Flash10.2 (SWF,FLV) 動画:AVI形式、ASF形式、WMV形式、MP4形式、 VOB形式、MPEG形式、TS/TP/TRP形式	使用電力	120W (最大)、100W (標準)	外形寸法	920.0x534.5x29.9mm (本体のみ・横設置) 534.5x1300.0x423.0mm (スタンドあり・縦設置) 920.0x1075.0x423.0mm (スタンドあり・横設置)	重量
画面サイズ	40型 16:9															
解像度	縦設置 1,080 × 1,920 横設置 1,920 × 1,080															
コントラスト	5,000 : 1															
入力端子	HDMI、Dsub15、Displayport、DVI コンポーネント / コンポジット入力 (変換ケーブル使用) 音声入力端子 ミニジャックφ3.5mm															
メディアプレイヤー 対応フォーマット	静止画:JPEG 音声:MP3 フラッシュ:Flash10.2 (SWF,FLV) 動画:AVI形式、ASF形式、WMV形式、MP4形式、 VOB形式、MPEG形式、TS/TP/TRP形式															
使用電力	120W (最大)、100W (標準)															
外形寸法	920.0x534.5x29.9mm (本体のみ・横設置) 534.5x1300.0x423.0mm (スタンドあり・縦設置) 920.0x1075.0x423.0mm (スタンドあり・横設置)															
重量	スタンド有り 18.2kg スタンドなし 10.5kg															
<table border="1"> <tr> <td> レンタル料金 日数料率 1日 (税別) A </td> <td style="font-size: 2em; font-weight: bold;">¥42,000</td> </tr> </table>		レンタル料金 日数料率 1日 (税別) A	¥42,000													
レンタル料金 日数料率 1日 (税別) A	¥42,000															

LG 43SM5KD-B	43型液晶ディスプレイ メディアプレイヤー内蔵 解像度:1,920x1,080 HDMI、DVI-D、Display Port、アナログRGB 重量:10kg 消費電力:60W	レンタル料金 (1日) ¥45,000	日数料率 A
Samsung ME40B	40型液晶ディスプレイ メディアプレイヤー内蔵 解像度:1,920x1,080 VBS、コンポーネント、Dsub15、DVI、DisplayPort、HDMI 重量:10.5kg	レンタル料金 (1日) ¥40,000	日数料率 A
Samsung ME40A	40型液晶ディスプレイ メディアプレイヤー内蔵 解像度:1,920x1,080 VBS、コンポーネント、Dsub15、DVI、DisplayPort、HDMI 重量:10.5kg	レンタル料金 (1日) ¥40,000	日数料率 A
Samsung QM32R	32型液晶ディスプレイ メディアプレイヤー内蔵 解像度:1,920x1,080 DisplayPort、HDMI 重量:5.7kg	レンタル料金 (1日) ¥25,000	日数料率 A
Mitsubishi DSM-24L7	24型液晶テレビ 解像度 1,366x768 カンタンサイネージ Dsub15、HDMI、D5端子、コンポジットビデオ/S2端子 HDCP対応	レンタル料金 (1日) ¥12,000	日数料率 A
Mitsubishi LCD-24LB7	24型液晶テレビ 解像度 1,366x768 Dsub15、HDMI、D5端子、コンポジットビデオ/S2端子 HDCP対応	レンタル料金 (1日) ¥12,000	日数料率 A
Sharp LC-16K5	16型液晶テレビ (WXGA16:9) 地上波デジタルチューナー内蔵 ミニ Dsub15入力	レンタル料金 (1日) ¥8,000	日数料率 A

*液晶ビデオモニターのスタンド・壁掛け金具は P55 を参照してください。

SDI 対応ビデオモニター

BlackMagicDesign SmartView 4K



●主な仕様

画面サイズ	15.6 インチ
解像度	3840 x 2160 ピクセル 4K
映像入力	12G-SDI x 2
使用電源	100 - 240V AC 電源、外部電源用 DC 入力 24W
外形寸法	W484 × H342-469 × D235(台座部分)mm (スタンド含む)
重量	5.8kg(スタンド含む)3.6kg(本体のみ)

レンタル料金 1日 (税別)	日数料率 A	¥ 10,000
-------------------	-----------	-----------------

ADTECHNO LCD1730S



●主な仕様

画面サイズ	17.3 型 16:9
解像度	1,920 × 1,080 ドット (フル HD)
入力端子	3G-SDI x 1 / HDMI x 1 / DVI-D x 1 / VGA x 1 ビデオ (RCA) x 1 / 音声 (RCA) L・R x 1
使用電源	DC12V (12V- 24V) / 最大 17W
外形寸法	W420 x H264x D40mm (スタンド含まず)
重量	約 3.55kg (本体のみ)

レンタル料金 1日 (税別)	日数料率 A	¥ 10,000
-------------------	-----------	-----------------

ADTECHNO LCD1560S



●主な仕様

画面サイズ	15.6 インチ
解像度	1,920 × 1,080 ピクセル
映像入力	コンポジット、3G-SDI、HDMI、VGA
使用電源	DC10 ~ 24V (推奨 12V)
消費電力	最大 16W
外形寸法	W383xH239xD37.7 (mm)

レンタル料金 1日 (税別)	日数料率 A	¥ 10,000
-------------------	-----------	-----------------

ADTECHNO LCD1017S



●主な仕様

画面サイズ	10.1 インチ
解像度	1,920 × 1,200 ピクセル
映像入力	コンポジット、3G-SDI (A/B 対応)、HDMI、VGA
使用電源	DC 7 ~ 24V
消費電力	最大 14W
外形寸法	W252xH166xD32.5 (mm)

レンタル料金 1日 (税別)	日数料率 A	¥ 8,000
-------------------	-----------	----------------

ADTECHNO SH1850S	18.5 インチハイビジョンモニター 入力：3G-SDI、HDMI、コンポジット、VGA、DVI-D	レンタル料金 (1日) ¥ 10,000	日数料率 A
ADTECHNO LCD1730S	17.3 インチハイビジョンモニター 無段階角度調整式スタンド取り付け済み 入力：3G-SDI (Level A/B 対応)、HDMI、コンポジット、VGA、DVI-D	レンタル料金 (1日) ¥ 10,000	日数料率 A
Panasonic BT-LH1850	18.5 インチハイビジョンモニター 入力：HD-SDI、HDMI、コンポジット、Y/C	レンタル料金 (1日) ¥ 10,000	日数料率 A
Panasonic BT-LH1770	17 インチハイビジョンモニター 入力：3G-SDI、コンポジット、HDMI	レンタル料金 (1日) ¥ 10,000	日数料率 A
Panasonic BT-LH1710	17 インチハイビジョンモニター 入力：HD-SDI、コンポジット、Y/C	レンタル料金 (1日) ¥ 10,000	日数料率 A
ADTECHNO SH1560S	15.6 インチハイビジョンモニター 無段階角度調整式スタンド取り付け済み 入力：3G-SDI (Level A 対応)、HDMI、コンポジット、VGA、DVI-D	レンタル料金 (1日) ¥ 10,000	日数料率 A
ADTECHNO LCD1015S	10.1 インチハイビジョンモニター パネル解像度：1280 x 800 入力：3G-SDI (Level A 対応)、HDMI、コンポジット、VGA、DVI-D	レンタル料金 (1日) ¥ 8,000	日数料率 A
Panasonic BT-LH910G	9 インチハイビジョンモニター 入力：HD-SDI、HDMI、コンポジット、Y/C	レンタル料金 (1日) ¥ 10,000	日数料率 A
SONY LMD-941W	9 インチハイビジョンモニター HDMI,3G-SDI 入力対応	レンタル料金 (1日) ¥ 10,000	日数料率 A
ATOMOS SHINOBI7	7 インチハイビジョンモニター HDMI,3G-SDI 入力対応	レンタル料金 (1日) ¥ 8,000	日数料率 A
ADTECHNO 75SB	7 インチハイビジョンモニター HDMI,3G-SDI 入力対応	レンタル料金 (1日) ¥ 8,000	日数料率 A

本カタログに記載されております料金には、消費税が含まれておりません。

モニター図面

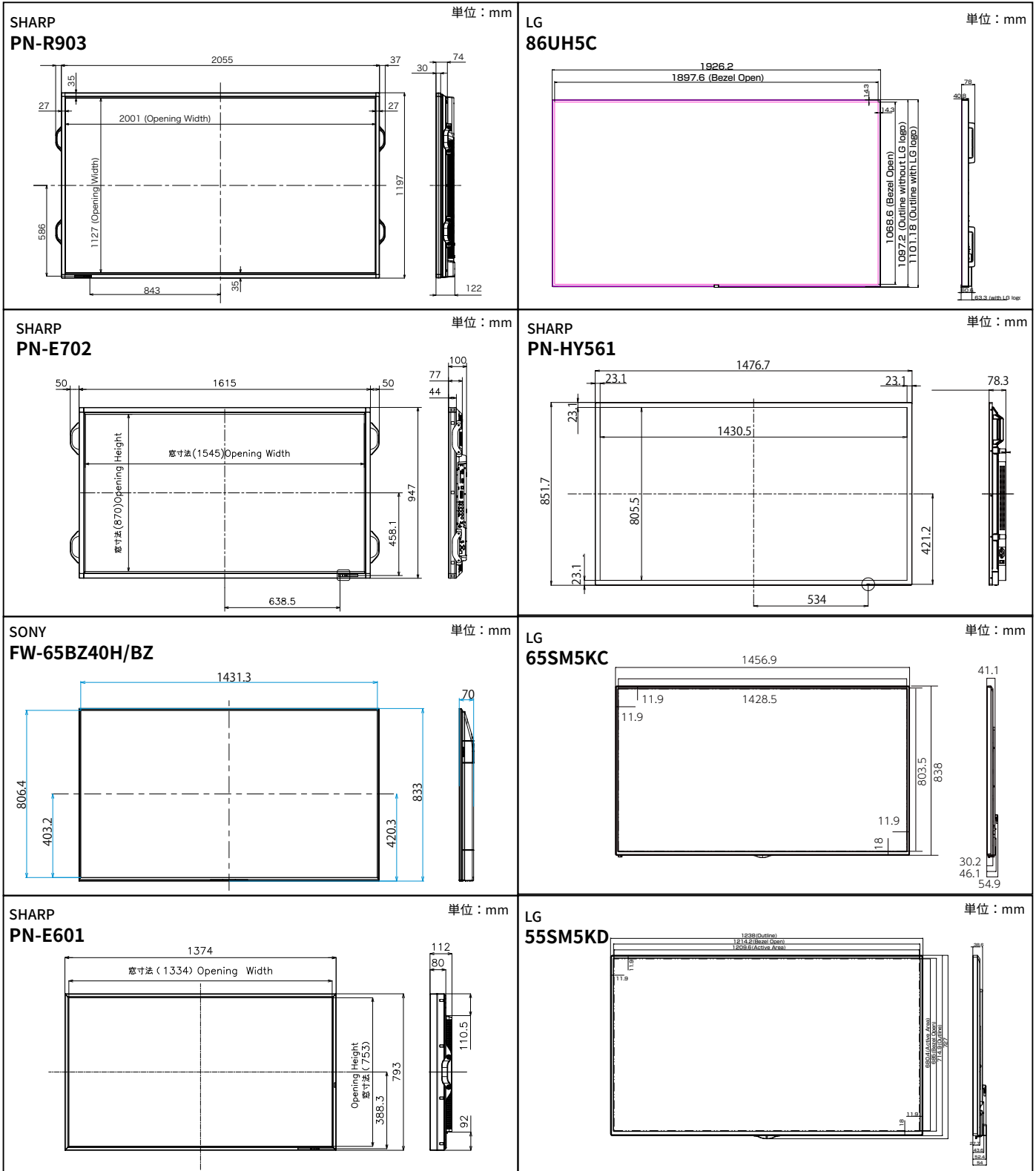

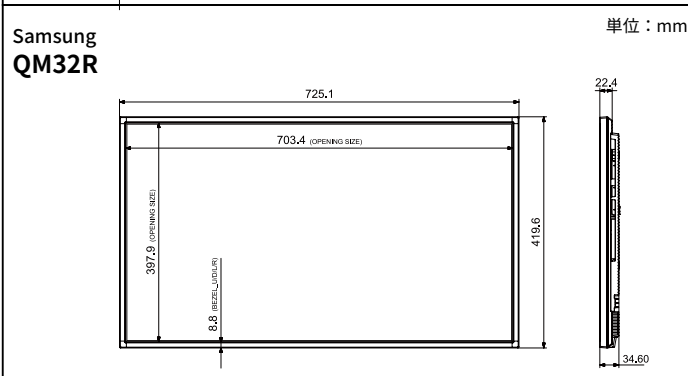
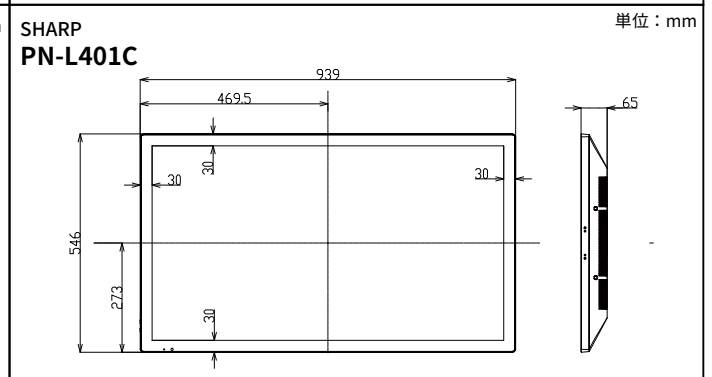
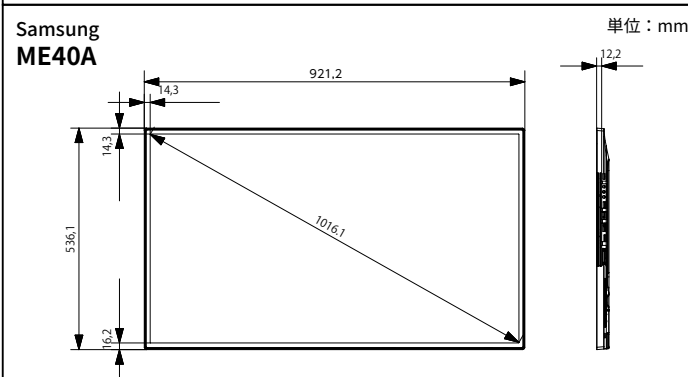
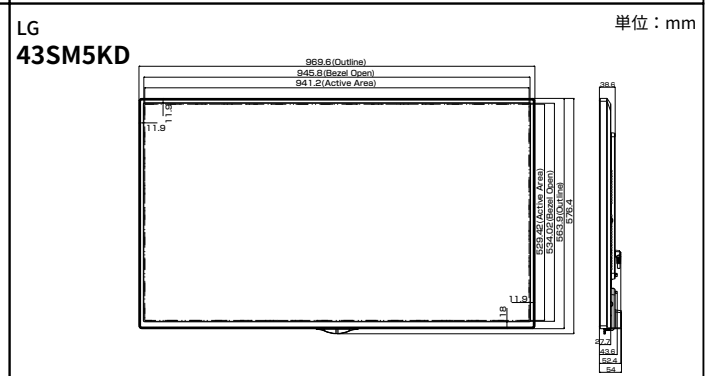
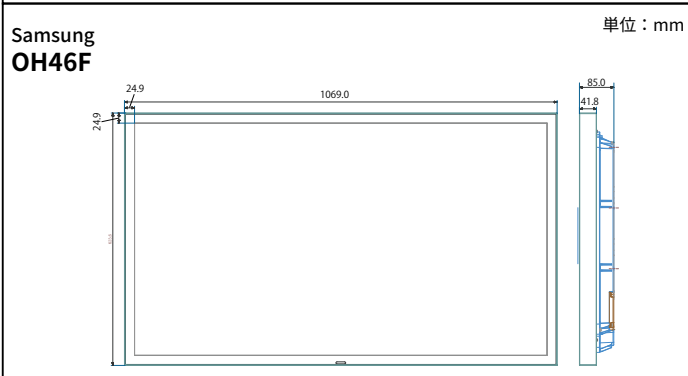
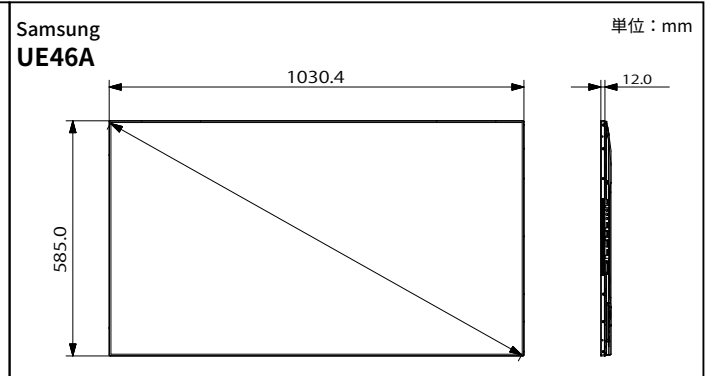
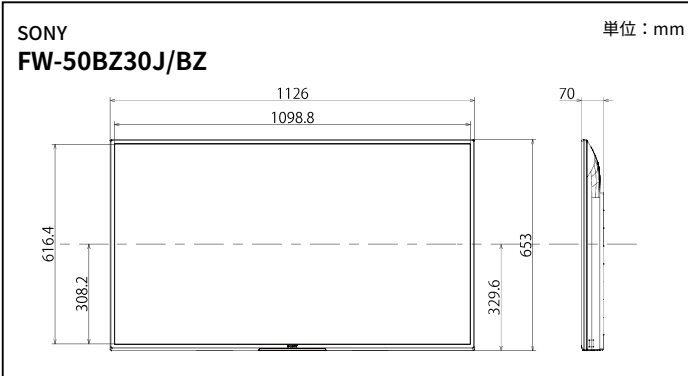

カメラ・カメラ周辺機器

カメラ

SONY HSC-300



●主な仕様

映像素子	2/3型 3板式プログレッシブ Power HAD FX CCD
有効画素数	1,920 (水平) × 1,080 (垂直)
レンズマウント方式	ソニー 2/3型バヨネットマウント
入出力端子	CCU (トライアックス)、マイク入力、INTERCOM DC IN、DC OUT、オーディオ入力、SDI 出力 TEST OUT、リモート端子
使用電源	DC12V、7A (11V～17V)
消費電力	37W (VF無し)
大きさ	約 136 × 184 × 363mm (突起物含まず)
質量	約 4.5kg (本体のみ)

* レンタル料金には、レンズが含まれておりません。

レンタル料金	日数料率	C	¥ 70,000
1日 (税別)			

SONY HSC-100R



●主な仕様

映像素子	2/3型 RGB3 板式
有効画素数	1,920 (水平) × 1,080 (垂直)
レンズマウント方式	ソニー 2/3型バヨネットマウント
入出力端子	CCU (トライアックス)、マイク入力、INTERCOM DC IN、DC OUT、オーディオ入力、SDI 出力 TEST OUT、リモート端子
使用電源	DC12V、7A (11V～17V)
消費電力	37W (VF無し)
大きさ	約 136 × 184 × 363mm (突起物含まず)
質量	約 4.5kg (本体のみ)

* レンタル料金には、レンズが含まれておりません。

レンタル料金	日数料率	C	¥ 60,000
1日 (税別)			

Panasonic AG-CX350



●主な仕様

映像素子	1.0型 MOS 個体撮像素子
有効画素数	約 1,503 万画素
入出力端子	TC 入出力、マイク入力、オーディオ入力 SDI 出力、モニター出力、オーディオ出力、HDMI 出力、REMOTE、LAN、VIDEO 出力
使用電源	DC7.28V(バッテリーパック使用時)、DC12V(AC アダプター使用時)
消費電力	約 17W (液晶モニター使用時)
大きさ	約 180mm × 173mm × 311mm (突起部含まず)
質量	約 2.3kg (レンズフード、付属バッテリー、マイクホルダーを含む)

レンタル料金	日数料率	A	¥ 30,000
1日 (税別)			

Panasonic HC-X2000-K



●主な仕様

映像素子	カラー用 1/2.5" MOS 固体撮像素子
有効画素数	約 829 万画素
入出力端子	マイク入力、オーディオ入力 SDI 出力、HDMI 出力、REMOTE、オーディオ出力
使用電源	DC7.28V (バッテリー使用時) DC12V (AC アダプター使用時)
消費電力	約 7.9W (LCD モニター ON 時)
大きさ	約 129mm × 159mm × 220mm (突起部含まず)
質量	約 1.5kg (ハンドル、レンズフード、付属のバッテリー、アイカップを含む)

レンタル料金	日数料率	A	¥ 20,000
1日 (税別)			

BlackMagicDesign Blackmagic Micro Studio Camera 4K G2	4K 対応マイクロフォーサーズマウントライブプロダクションカメラ 12G-SDI・HDMI (1080p) 出力 USB-C 収録 重量 300g	レンタル料金 (1日) ¥ 20,000	日数料率 A
SONY PXW-X160	1/3 型、Exmor CMOS XDCAM カムコーダー SXS カード収録 重量 3.2kg	レンタル料金 (1日) ¥ 30,000	日数料率 A
CANON XA25	1/2.84 型、CMOS デジタル HD ビデオカメラレコーダー SD カード MP4・AVCHD 収録	レンタル料金 (1日) ¥ 20,000	日数料率 A
SONY PMW-EX3	1/2 型、Exmor CMOS XDCAM EX カムコーダー SXS カード収録 重量 3.6kg	レンタル料金 (1日) ¥ 35,000	日数料率 A
SONY HDR-XR550V	1/2.88 型 CMOS デジタル HD ビデオカメラレコーダー 240GBHDD 内蔵	レンタル料金 (1日) ¥ 10,000	日数料率 A
Panasonic HC-V360MS	1/2.3 型 MOS 固体撮像素子 デジタル HD ビデオカメラレコーダー 内蔵メモリー 16GB	レンタル料金 (1日) ¥ 10,000	日数料率 A

リモートカメラシステム

<p>SONY ILME-FR7 Set</p>  <p>*ILME-FR7 と RM-IP500 のセット</p>	<p>●主な仕様</p> <table border="1"> <tr> <td>撮影素子</td> <td>35mm フルサイズ Exmor R CMOS センサー</td> </tr> <tr> <td>レンズ</td> <td>SONY E マウントレンズ交換可</td> </tr> <tr> <td>パン・チルト機能</td> <td>動作範囲：パンー 170°～170° / チルトー 30°～195° 動作速度：0.02°～60° / 秒</td> </tr> <tr> <td>映像出力</td> <td>12G-SDI, HDMI, SFP+ モジュール</td> </tr> <tr> <td>消費電源</td> <td>DC19.5V 入力時…80W 以下、PoE ++入力時…71.3W 以下</td> </tr> <tr> <td>付属品</td> <td>E マウントレンズ (FE PZ 28-135mm F4 G OSS)、赤外線リモコン、AC アダプター、POE++ スイッチ、CFexpress TypeA カード (320GB)</td> </tr> </table>	撮影素子	35mm フルサイズ Exmor R CMOS センサー	レンズ	SONY E マウントレンズ交換可	パン・チルト機能	動作範囲：パンー 170°～170° / チルトー 30°～195° 動作速度：0.02°～60° / 秒	映像出力	12G-SDI, HDMI, SFP+ モジュール	消費電源	DC19.5V 入力時…80W 以下、PoE ++入力時…71.3W 以下	付属品	E マウントレンズ (FE PZ 28-135mm F4 G OSS)、赤外線リモコン、AC アダプター、POE++ スイッチ、CFexpress TypeA カード (320GB)
撮影素子	35mm フルサイズ Exmor R CMOS センサー												
レンズ	SONY E マウントレンズ交換可												
パン・チルト機能	動作範囲：パンー 170°～170° / チルトー 30°～195° 動作速度：0.02°～60° / 秒												
映像出力	12G-SDI, HDMI, SFP+ モジュール												
消費電源	DC19.5V 入力時…80W 以下、PoE ++入力時…71.3W 以下												
付属品	E マウントレンズ (FE PZ 28-135mm F4 G OSS)、赤外線リモコン、AC アダプター、POE++ スイッチ、CFexpress TypeA カード (320GB)												
<table border="1"> <tr> <td>レンタル料金 1日 (税別)</td> <td>日数料率 A</td> <td>¥ 80,000</td> </tr> </table>		レンタル料金 1日 (税別)	日数料率 A	¥ 80,000									
レンタル料金 1日 (税別)	日数料率 A	¥ 80,000											

Panasonic AW-UE100K	4K インテグレートカメラ 3G-SDI、HDMI、12G-SDI 出力対応 NDI、SRT、FreeD 対応 POE++ 対応	レンタル料金 (1日) ¥ 50,000	日数料率 A
Panasonic AW-UE50K	4K インテグレートカメラ 3G-SDI、HDMI 出力対応 POE+ 対応	レンタル料金 (1日) ¥ 30,000	日数料率 A
Panasonic AW-HE70SK	旋回型フル HD MOS カラービデオカメラ HD-SDI 出力 IP 制御対応	レンタル料金 (1日) ¥ 30,000	日数料率 A
Panasonic AW-HE60SN	旋回型フル HD MOS カラービデオカメラ HD-SDI 出力 IP 制御対応	レンタル料金 (1日) ¥ 30,000	日数料率 A
Panasonic AG-UCK20GJ	4K 1/2.3 型 MOS × 1 20 倍ズーム 20 mカメラケーブル付属 20 pin カメラヘッドで AG-UMR20 と接続して使用	レンタル料金 (1日) ¥ 10,000	日数料率 A
Panasonic AW-UE4KGN	4K 1/2.5 型 MOS カラービデオカメラ 電子パン・チルト・ズーム HDMI 出力 IP 制御対応 USB カメラ機能	レンタル料金 (1日) ¥ 15,000	日数料率 A
Panasonic AW-HE2	フル HD MOS カラービデオカメラ 電子パン・チルト・ズーム HDMI 出力 IP 制御対応	レンタル料金 (1日) ¥ 10,000	日数料率 A
Panasonic AW-RP60GJ	AW-UE100K 対応リモートコントローラー IP 制御対応	レンタル料金 (1日) ¥ 15,000	日数料率 A
Panasonic AW-RP50N	AW-HE70SK/60SN/50SN 対応リモートコントローラー IP 制御対応	レンタル料金 (1日) ¥ 15,000	日数料率 A
ELMO PTC-1000	パン・チルト・ズームレンズ一体型カメラ 32 倍光学ズーム 1/4 インチカラー CCD 38 万画素 リモコン延長ユニット付属	レンタル料金 (1日) ¥ 15,000	日数料率 A
ELMO PTC-100S	据え置き用パン・チルト・ズームレンズ一体型カメラ 22 倍光学ズーム 1/4 インチカラー CCD 41 万画素 リモコン延長ユニット付属	レンタル料金 (1日) ¥ 15,000	日数料率 A
甲南エレクトロニクス ビデオカメラ雲台	SONY・CANON 製ビデオカメラ用電動雲台 LANC 端子でリモート可能 専用ケーブル 30m・50m 付属	レンタル料金 (1日) ¥ 20,000	日数料率 A
PLANET GS-5220-8UP2T2X	PoE 給電スイッチングハブ POE++ 対応 AW-UE100K の電源供給に対応	レンタル料金 (1日) ¥ 8,000	日数料率 A
Panasonic Switch-S8GPWR	PoE 給電スイッチングハブ POE+ 対応 AW-HE70SK の電源供給に対応	レンタル料金 (1日) ¥ 3,000	日数料率 A

監視カメラ

日立国際電気 KP-HD20A + MU-HD101	映像素子：1/3" プログレッシブ方式 CMOS CS マウントフル HD 対応 有効画素数：1944(H)×1092(V) 210 万画素 重量：200g	レンタル料金 (1日) ¥ 20,000	日数料率 A
富士通 CG-301NA1J	映像素子：1/3" インターライン転送方式 CCD 有効画素数：768 (水平) × 494 (垂直) 重量：200g	レンタル料金 (1日) ¥ 8,000	日数料率 A
RF HG-88s	ワイヤレス監視カメラ 1.2Gh トランスミッター内蔵 68 万画素 1/3CCD 専用チューナー (BS-10GV) とのセット	レンタル料金 (1日) ¥ 10,000	日数料率 A
Watec WAT-240 VIVID	映像素子：1/4 型インターライン転送 CCD 有効画素数：38 万画素 重量：28g	レンタル料金 (1日) ¥ 3,000	日数料率 A

WEB カメラ

KANDAO KANDAO Meeting S	Android OS 内蔵 180 度超広角スマートビデオ会議カメラ 高精度なマイク、HIFI スピーカー、フルデュプレックス設計 USB2.0 接続	レンタル料金 (1日) ¥ 5,000	日数料率 A
Logicool C922N PRO STREAM WEBCAM	最大解像度：1080p/30fps - 720p/60fps 視野角：78° USB2.0 接続	レンタル料金 (1日) ¥ 2,000	日数料率 A
Logicool C930s PRO HD ウェブカメラ	最大解像度：1080p/30fps - 720p/60fps 視野角：90° USB2.0 接続	レンタル料金 (1日) ¥ 3,000	日数料率 A
Logicool BRIO(C1000eR)	最大解像度：4K@30 fps・1080p@30/60 fps・720p@30/60/90 fps USB2.0 または 3.0 接続	レンタル料金 (1日) ¥ 5,000	日数料率 A
ANKER PowerConf C300	最大解像度：1080p//60fps 視野角：78°～115° USB2.0 接続	レンタル料金 (1日) ¥ 3,000	日数料率 A

カメラ・カメラ周辺機器





カメラ周辺機器





CANON HJ40 × 14B IASD-V 	●主な仕様									
	<table border="1"> <tr> <td>焦点距離</td> <td>1.0 × : 14 ~ 560mm 2.0 × : 28 ~ 1,120mm</td> </tr> <tr> <td>画角 (16:9 時)</td> <td>1.0 × : 37.8 × 21.8 (広角端)・1.0 × 0.6 (望遠端) 2.0 × : 19.4 × 11.0 (広角端)・0.5 × 0.3 (望遠端)</td> </tr> <tr> <td>付属品</td> <td>フォーカスデマンド・ズームデマンド レンズサポート</td> </tr> <tr> <td>大きさ</td> <td>174.1 (横) × 133.0 (縦) × 355.5 (長さ)</td> </tr> <tr> <td>質量</td> <td>約 5.45kg</td> </tr> </table>	焦点距離	1.0 × : 14 ~ 560mm 2.0 × : 28 ~ 1,120mm	画角 (16:9 時)	1.0 × : 37.8 × 21.8 (広角端)・1.0 × 0.6 (望遠端) 2.0 × : 19.4 × 11.0 (広角端)・0.5 × 0.3 (望遠端)	付属品	フォーカスデマンド・ズームデマンド レンズサポート	大きさ	174.1 (横) × 133.0 (縦) × 355.5 (長さ)	質量
焦点距離	1.0 × : 14 ~ 560mm 2.0 × : 28 ~ 1,120mm									
画角 (16:9 時)	1.0 × : 37.8 × 21.8 (広角端)・1.0 × 0.6 (望遠端) 2.0 × : 19.4 × 11.0 (広角端)・0.5 × 0.3 (望遠端)									
付属品	フォーカスデマンド・ズームデマンド レンズサポート									
大きさ	174.1 (横) × 133.0 (縦) × 355.5 (長さ)									
質量	約 5.45kg									
<table border="1"> <tr> <td>レンタル料金 1日 (税別)</td> <td>日数料率 C</td> <td>¥ 80,000</td> </tr> </table>		レンタル料金 1日 (税別)	日数料率 C	¥ 80,000						
レンタル料金 1日 (税別)	日数料率 C	¥ 80,000								

FUJINON HA25 × 11.5BE 	●主な仕様									
	<table border="1"> <tr> <td>焦点距離</td> <td>1.0 × : 11.5 ~ 288mm 2.0 × : 23 ~ 576mm</td> </tr> <tr> <td>画角 (16:9 時)</td> <td>1.0 × : 45.16 × 26.23 (広角端)・1.54 × 1.04 (望遠端) 2.0 × : 23.33 × 13.22 (広角端)・0.57 × 0.32 (望遠端)</td> </tr> <tr> <td>付属品</td> <td>ズームデマンド</td> </tr> <tr> <td>大きさ</td> <td>φ 110 × 265mm</td> </tr> <tr> <td>質量</td> <td>約 2.8kg</td> </tr> </table>	焦点距離	1.0 × : 11.5 ~ 288mm 2.0 × : 23 ~ 576mm	画角 (16:9 時)	1.0 × : 45.16 × 26.23 (広角端)・1.54 × 1.04 (望遠端) 2.0 × : 23.33 × 13.22 (広角端)・0.57 × 0.32 (望遠端)	付属品	ズームデマンド	大きさ	φ 110 × 265mm	質量
焦点距離	1.0 × : 11.5 ~ 288mm 2.0 × : 23 ~ 576mm									
画角 (16:9 時)	1.0 × : 45.16 × 26.23 (広角端)・1.54 × 1.04 (望遠端) 2.0 × : 23.33 × 13.22 (広角端)・0.57 × 0.32 (望遠端)									
付属品	ズームデマンド									
大きさ	φ 110 × 265mm									
質量	約 2.8kg									
<table border="1"> <tr> <td>レンタル料金 1日 (税別)</td> <td>日数料率 C</td> <td>¥ 50,000</td> </tr> </table>		レンタル料金 1日 (税別)	日数料率 C	¥ 50,000						
レンタル料金 1日 (税別)	日数料率 C	¥ 50,000								

SONY HSCU-300R	HD カメラコントロールユニット HSC-100R/HSC-300 接続用 デジタルトライアックス RCP-1501 付属	レンタル料金 (1日) ¥ 30,000	日数料率 C
SONY HSCU-300	HD カメラコントロールユニット HSC-100R/HSC-300 接続用 デジタルトライアックス RCP-1501 付属	レンタル料金 (1日) ¥ 30,000	日数料率 C
CANARE トライアックスケーブル 30m	カメラケーブル HSC-300-HSCU-300 間の接続に使用	レンタル料金 (1日) ¥ 3,000	日数料率 C
CANARE トライアックスケーブル 50m	カメラケーブル HSC-300-HSCU-300 間の接続に使用	レンタル料金 (1日) ¥ 5,000	日数料率 C
CANARE トライアックスケーブル 100m	カメラケーブル HSC-300-HSCU-300 間の接続に使用	レンタル料金 (1日) ¥ 8,000	日数料率 C
SONY RM-B150	HD カメラ用リモートコントローラ 10m ケーブル付属	レンタル料金 (1日) ¥ 5,000	日数料率 C
コスミックエンジニアリング LU1	最大 4 台 CAM システム対応ライブユニット。 最大 4 台までのカメラシステムのインターカム、タリーを接続。	レンタル料金 (1日) ¥ 25,000	日数料率 C
LEADER LV5333	3G/HD/SD-SDI 対応マルチ SDI モニター ベクトルスコープ / 波形モニター	レンタル料金 (1日) ¥ 20,000	日数料率 C
LEADER LV5330	HD/SD-SDI 対応マルチ SDI モニター ベクトルスコープ / 波形モニター	レンタル料金 (1日) ¥ 20,000	日数料率 C
sigma KS-342	収録用ミキサー 4ch AC アダプター付	レンタル料金 (1日) ¥ 4,000	日数料率 C
PROTECH FS-305	収録用ミキサー 3ch AC アダプター付	レンタル料金 (1日) ¥ 4,000	日数料率 C

書画カメラ

ELMO P30A 	●主な仕様													
	<table border="1"> <tr> <td>映像素子</td> <td>1/3 インチプログレッシブスキャン CCD</td> </tr> <tr> <td>有効画素数</td> <td>水平 1,034 垂直 779 約 85 万画素</td> </tr> <tr> <td>撮像範囲</td> <td>最大横 405mm 縦 303mm 最小横 29mm 縦 22mm</td> </tr> <tr> <td>出力端子</td> <td>RGB: DVI-D 24P、ミニ D-sub15P コンポジットビデオ: RCA ビン、S ビデオ</td> </tr> <tr> <td>使用電源・消費電力</td> <td>DC12V (AC アダプタ AC100-240V) 30W</td> </tr> <tr> <td>大きさ</td> <td>幅 377mm × 高さ 582mm × 奥行き 482mm (セットアップ時)</td> </tr> <tr> <td>質量</td> <td>約 4.7kg (本体のみ)</td> </tr> </table>	映像素子	1/3 インチプログレッシブスキャン CCD	有効画素数	水平 1,034 垂直 779 約 85 万画素	撮像範囲	最大横 405mm 縦 303mm 最小横 29mm 縦 22mm	出力端子	RGB: DVI-D 24P、ミニ D-sub15P コンポジットビデオ: RCA ビン、S ビデオ	使用電源・消費電力	DC12V (AC アダプタ AC100-240V) 30W	大きさ	幅 377mm × 高さ 582mm × 奥行き 482mm (セットアップ時)	質量
映像素子	1/3 インチプログレッシブスキャン CCD													
有効画素数	水平 1,034 垂直 779 約 85 万画素													
撮像範囲	最大横 405mm 縦 303mm 最小横 29mm 縦 22mm													
出力端子	RGB: DVI-D 24P、ミニ D-sub15P コンポジットビデオ: RCA ビン、S ビデオ													
使用電源・消費電力	DC12V (AC アダプタ AC100-240V) 30W													
大きさ	幅 377mm × 高さ 582mm × 奥行き 482mm (セットアップ時)													
質量	約 4.7kg (本体のみ)													
<table border="1"> <tr> <td> レンタル料金 1日 (税別) </td> <td> 日数料率  </td> <td> ¥ 20,000 </td> </tr> </table>		レンタル料金 1日 (税別)	日数料率 	¥ 20,000										
レンタル料金 1日 (税別)	日数料率 	¥ 20,000												

ELMO MX-P3	4K コンパクト書画カメラ 出力: HDMI、ミニ D-sub15、USB	レンタル料金 (1日) ¥ 5,000	日数料率 
ELMO P30	ビジュアルプレゼンター XGA 対応 出力: DVI ミニ D-sub15 コンポジットビデオ S ビデオ	レンタル料金 (1日) ¥ 20,000	日数料率 
ELMO HV-600XG	ビジュアルプレゼンター XGA 対応 出力: ミニ D-sub15 コンポジットビデオ S ビデオ	レンタル料金 (1日) ¥ 20,000	日数料率 
ELMO HV-110XG	ビジュアルプレゼンター (アナログ RGB 出力タイプ) XGA 対応 出力: ミニ Dsub15	レンタル料金 (1日) ¥ 5,000	日数料率 

三脚

VINTEN VISION10	三脚 ボールベース: 100mm	レンタル料金 (1日) ¥ 12,000	日数料率 
Sachtler VIDEO20	三脚 ボールベース: 100mm	レンタル料金 (1日) ¥ 15,000	日数料率 
Sachtler VIDEO25 plus	三脚 ボールベース: 150mm	レンタル料金 (1日) ¥ 18,000	日数料率 
VINTEN Pro-6DC system	三脚 ボールベース: 75mm 最大搭載重量: 約 6kg 重量: 7.4kg	レンタル料金 (1日) ¥ 5,000	日数料率 
Libec LX-ePed	PTZ カメラ用電動ペダスタル グランドスプレッダータイプ 最大搭載重量: 約 10kg 重量: 11.2kg	レンタル料金 (1日) ¥ 10,000	日数料率 
Libec RS-250D	三脚 ボールベース: 75mm 最大搭載重量: 約 6kg 重量: 6kg	レンタル料金 (1日) ¥ 5,000	日数料率 
SONY VCT-PG11RMB	リモコン三脚 スライドプレートでバランス調整可 三脚用リモコン RM-1BP 付属 高さ: 1,490 - 820mm 質量: 約 5kg	レンタル料金 (1日) ¥ 4,000	日数料率 
Libec ALLEX KIT	三脚 ボールベース: 75mm 最大搭載重量: 3kg 重量: 3.8kg	レンタル料金 (1日) ¥ 3,000	日数料率 
Libec TH-X	三脚 ボールベース: 65mm 最大搭載重量: 4kg 重量: 3.1kg	レンタル料金 (1日) ¥ 3,000	日数料率 
Manfrotto 028B + 468MGR3	ハイポジション用カメラ三脚 高さ: 77.0cm ~ 227.0cm 重量: 4.15kg 耐荷重: 12.0kg	レンタル料金 (1日) ¥ 3,000	日数料率 
Libec DL-5RB	三脚用ドリー 最大搭載重量: 45kg 重量: 4kg	レンタル料金 (1日) ¥ 3,000	日数料率 

撮影用関連機材

東芝ライテック ミニライティングキット	300W ミニフォーカシングライトとミニスタンドのセット 3セット	レンタル料金 (1日) ¥ 5,000	日数料率 
LPL VLP-10500XP	LED カムライト SONY 製 NP 型バッテリー 2 個で駆動	レンタル料金 (1日) ¥ 4,000	日数料率 
LPL VLP-9500XP	LED カムライト SONY 製 NP 型バッテリー 2 個で駆動	レンタル料金 (1日) ¥ 4,000	日数料率 
LPL VL-1600C	LED カムライト 単三電池 6 本で駆動	レンタル料金 (1日) ¥ 2,000	日数料率 
IZUMI CH-1800	ケース一体型クロマキースタンド 有効サイズ W1,800 × H1,900 重量 6.0kg	レンタル料金 (1日) ¥ 5,000	日数料率 
elgato GREEN SCREEN	折りたたみ式クロマキー背景布 有効サイズ W1,480 × H1,800 重量 9.3kg	レンタル料金 (1日) ¥ 5,000	日数料率 
IDX DUO-95	V マウントタイプリチウムイオンバッテリー 91Wh(14.4V/6.3Ah) D-Tap 出力+ USB (5V) 付	レンタル料金 (1日) ¥ 2,000	日数料率 
Manfrotto マジックアーム (143A+035)	重量 2.7 kg 耐荷重 3 kg アームの長さ 53 cm	レンタル料金 (1日) ¥ 3,000	日数料率 

本カタログに記載されております料金には、消費税が含まれておりません。

ビデオ機器

HD 対応ビデオスイッチャー

ROLAND V-600UHD



●主な仕様

対応フォーマット	1080/59.94i、50i、59.94p、50p、 2160/59.94p、50p、59.94p、50p 1600 × 1200/60Hz、1920 × 1080/60Hz、 1920 × 1200/60Hz、 3840 × 2160/30Hz、60Hz
映像入力	6 入力：HDMI × 4、12G/3G/HD-SDI × 2 ミニ D-sub × 1(HDMI と切替)
映像出力	4 出力：HDMI × 3 / 3G/HD-SDI × 1 マルチビューア用：HDMI × 1
消費電力	AC100V - 240V、50Hz/60Hz、88W
質量	約 6.6Kg (付属品除く)

レンタル料金 日数料率
1日 (税別) **A**

¥ 80,000

ROLAND V-160HD



●主な仕様

対応出力フォーマット	720/59.94p/60p/50p 1080/59.94i/60i/50i/59.94p/60p/50p
映像入力	3G/HD/SD-SDI × 8、HDMI × 8
映像出力	3G/HD/SD-SDI × 3、HDMI × 3
音声入力	コンボ・タイプ (XLR、TRS 標準)、RCA ピン・タイプ HDMI、SDI
音声出力	コンボ・タイプ (XLR、TRS 標準)、RCA ピン・タイプ HDMI、SDI
消費電力	AC100V - 240V、50Hz/60Hz、55W
質量	約 3.9Kg (付属品除く)

レンタル料金 日数料率
1日 (税別) **A**

¥ 60,000

BlackMagicDesign ATEM 1 M/E Constellation 4K	10 系統 12G-SDI 入力 6 出力搭載ライブプロダクションスイッチャー	レンタル料金 (1日) ¥ 25,000	日数料率 A
Panasonic AV-HS410N	HD 対応ビデオ・スイッチャー 標準 9 入力 (8 SDI + 1 DVI)	レンタル料金 (1日) ¥ 80,000	日数料率 A
BlackMagicDesign ATEM 1 M/E Constellation HD	10 系統 3G-SDI 入力 6 出力搭載ライブプロダクションスイッチャー	レンタル料金 (1日) ¥ 15,000	日数料率 A
BlackMagicDesign ATEM Mini Extreme	HDMI 8 入力ビデオスイッチャー USB ウェブカム出力、HDMI 出力、ストリーミング機能	レンタル料金 (1日) ¥ 15,000	日数料率 A
Roland V-60HD	SDI / HDMI 両対応 6ch ビデオ・スイッチャー	レンタル料金 (1日) ¥ 30,000	日数料率 A
Roland V-800HD MK II	SDI/HDMI 対応マルチフォーマット・スイッチャー	レンタル料金 (1日) ¥ 50,000	日数料率 A
Roland V-800HD	SDI/HDMI 対応マルチフォーマット・スイッチャー	レンタル料金 (1日) ¥ 50,000	日数料率 A
Panasonic AV-HSW10	コンパクトライブスイッチャー マルチビューア機能 入力信号 3G-SDI x4、HDMI x2、NDI	レンタル料金 (1日) ¥ 40,000	日数料率 A
Panasonic AW-HS50N	マルチフォーマットライブスイッチャー FS 搭載 マルチビューア機能 DC 電源対応	レンタル料金 (1日) ¥ 30,000	日数料率 A
Roland V-1SDI	SDI 3 入力 HDMI 2 入力コンパクト HD ビデオスイッチャー	レンタル料金 (1日) ¥ 15,000	日数料率 A
Roland V-8HD	HDMI 8 入力コンパクト HD ビデオスイッチャー 2PinP 対応	レンタル料金 (1日) ¥ 25,000	日数料率 A
Roland V-02HD MK II	HDMI 対応 2 入力 2 出力マルチフォーマット・ストリーミングスイッチャー USB ウェブカム対応	レンタル料金 (1日) ¥ 8,000	日数料率 A
Roland V-02HD	HDMI 対応 2 入力 2 出力マルチフォーマット・スイッチャー	レンタル料金 (1日) ¥ 8,000	日数料率 A
Roland V-40HD	HDMI 対応マルチフォーマット・スイッチャー	レンタル料金 (1日) ¥ 20,000	日数料率 A
Roland V-1HD+	HDMI 4 入力 2 出力コンパクト HD ビデオスイッチャー 音声入力対応	レンタル料金 (1日) ¥ 15,000	日数料率 A
Roland V-1HD	HDMI 4 入力 2 出力コンパクト HD ビデオスイッチャー	レンタル料金 (1日) ¥ 10,000	日数料率 A
ATV A-PRO-1 Ver.2	4K/60P HDMI 2 入力 2 出力 AV ミキサー	レンタル料金 (1日) ¥ 8,000	日数料率 A

配信・キャプチャー対応ビデオスイッチャー

ROLAND VR-120HD



●主な仕様

対応出力フォーマット	720/59.94p/60p/50p 1080/59.94i/60i/50i/59.94p/60p/50p
映像入力	3G/HD/SD-SDI BNC × 6、HDMI × 6
映像出力	3G/HD/SD-SDI × 3、HDMI × 3
消費電力	AC100 V - 240 V、3A、69W
質量	約 5.3Kg (付属品除く)

レンタル料金 1日 (税別)	日数料率 A	¥ 60,000
-------------------	-----------	----------

SONY MCX-500	SDI 対応コンパクトライブスイッチャー ストリーミング機能	レンタル料金 (1日) ¥ 25,000	日数料率 A
BlackMagicDesign ATEM SDI Pro ISO	SDI 4 入力ビデオスイッチャー SDI 個別収録に対応 USB ウェブカム出力、SDI 出力、ストリーミング機能	レンタル料金 (1日) ¥ 10,000	日数料率 A
BlackMagicDesign ATEM MINI Pro ISO	HDMI 4 入力ビデオスイッチャー HDMI 個別収録に対応 USB ウェブカム出力、HDMI 出力、ストリーミング機能	レンタル料金 (1日) ¥ 15,000	日数料率 A
BlackMagicDesign ATEM MINI Pro	HDMI 4 入力ビデオスイッチャー USB ウェブカム出力、HDMI 出力、ストリーミング機能	レンタル料金 (1日) ¥ 10,000	日数料率 A
Roland V-80HD	SDI×4 HDMI×4 入力ダイレクトストリーミング AV ミキサー 最大 1080/60P でキャプチャー対応	レンタル料金 (1日) ¥ 40,000	日数料率 A
Roland VR-6HD	HDMI 6 入力ダイレクトストリーミング AV ミキサー 最大 1080/60P でキャプチャー対応	レンタル料金 (1日) ¥ 30,000	日数料率 A
Roland VR-50HD MK II	4 系統 12 入力マルチフォーマット・ビデオスイッチャー 最大 1080/60P でキャプチャー対応	レンタル料金 (1日) ¥ 40,000	日数料率 A
Roland VR-50HD	4 系統 12 入力マルチフォーマット・ビデオスイッチャー 最大 1080/60P でキャプチャー対応	レンタル料金 (1日) ¥ 40,000	日数料率 A
Roland VR-4HD	HDMI 4 入力 RGB 1 入力コンパクトポータブル HD AV ミキサー 最大 1080/30P でキャプチャー対応	レンタル料金 (1日) ¥ 25,000	日数料率 A
Roland VR-1HD	HDMI 3 入力コンパクトポータブル HD AV ミキサー 最大 1080/30P でキャプチャー対応	レンタル料金 (1日) ¥ 15,000	日数料率 A
ATEN UC3022	HDMI 2 入力コンパクトポータブル HD スイッチャー 最大 1080/60P でキャプチャー対応	レンタル料金 (1日) ¥ 6,000	日数料率 A

キャプチャー装置

AJA IO 4k Plus	4K 対応ビデオ I/O 機器 Thunderbolt 3 接続 入力：12G-SDI/HDMI2.0 出力：12G-SDI/HDMI2.0	レンタル料金 (1日) ¥ 15,000	日数料率 A
BlackMagicDesign UltraStudio 4K Mini	4K 対応ビデオ I/O 機器 Thunderbolt 3 接続 入力：12G-SDI/HDMI2.0 出力：12G-SDI/HDMI2.0	レンタル料金 (1日) ¥ 10,000	日数料率 A
BlackMagicDesign Web Presenter HD	ストリーミング配信・WEB カメラに対応 12G-SDI 入力 HDMI・SDI 出力 USB-C 接続	レンタル料金 (1日) ¥ 8,000	日数料率 A
AVMATRIX UC2018	SDI/HDMI to USB ビデオキャプチャー オーディオエンベデッド対応 最大 1080p60 対応 UVC デバイス USB 3.0 接続	レンタル料金 (1日) ¥ 5,000	日数料率 A
AJA U-TAP SDI	3G-SDI、 SMPTE-259/292/296 ルーピング入力 (3G-SDI Level B 非対応) USB 3.0 接続	レンタル料金 (1日) ¥ 5,000	日数料率 A
AJA U-TAP HDMI	HDMI v1.4a、24-bits/30-bits または 36 bits/pixel、RGB または YUV USB 3.0 接続	レンタル料金 (1日) ¥ 5,000	日数料率 A
Magewell USB Capture SDI Plus	SD/HD/3G/2K SDI + エンベデッドオーディオ アナログオーディオ入力対応 USB 3.0 接続	レンタル料金 (1日) ¥ 6,000	日数料率 A
Magewell USB Capture SDI Gen2	SD/HD/3G/2K SDI + エンベデッドオーディオ USB 3.0 接続	レンタル料金 (1日) ¥ 5,000	日数料率 A
ROLAND UVC-02	Web Presentation Dock 720p60 および 1080p60 対応 USB 3.0 接続	レンタル料金 (1日) ¥ 8,000	日数料率 A
ROLAND UVC-01	HDMI 入力 (HDCP 非対応) エンベデッドオーディオ 720p60 および 1080p60 対応 USB 3.0 接続	レンタル料金 (1日) ¥ 5,000	日数料率 A
NAPA (アルパニクス) NP-CPHD	HDMI 入力 (HDCP 非対応) エンベデッドオーディオ 720p60 および 1080p60 対応 USB 3.0 接続	レンタル料金 (1日) ¥ 5,000	日数料率 A
elgato HD60 S+	HDMI 入力ゲーム・ライブ配信用キャプチャー USB 3.0 接続	レンタル料金 (1日) ¥ 4,000	日数料率 A
BlackMagicDesign H.264 Pro Recorder	3G-SDI、HDMI、アナログ YUV、S ビデオ、コンポジットビデオ対応 USB 2.0 接続	レンタル料金 (1日) ¥ 6,000	日数料率 A
SKNET MonsterX U3.0R	HDMI 入力ゲーム・ライブ配信アダプター、ゲームキャプチャー USB 3.0 接続	レンタル料金 (1日) ¥ 4,000	日数料率 A

本カタログに記載されております料金には、消費税が含まれておりません。

ビデオ機器

12G-SDI 対応分配機

VIDEOTRON DDA-30U 	●主な仕様	
	映像入力	12G/3G/HD/SD-SDI 対応 1入力8分配もしくは、2入力4分配
映像出力	12G/3G/HD/SD-SDI × 8	
消費電力	5.4VA	
質量	700g	
レンタル料金 1日 (税別)		日数料率 A
¥ 15,000		

映像音声分配機

Imagenics VD-180	映像分配器 5入力各々4出力 切り替えにより20分配可 5INPUT 20OUTPUT	レンタル料金 (1日) ¥ 6,000	日数料率 A
Imagenics VDS-180	S映像分配器 5入力各々4出力 切り替えにより20分配可 5INPUT 20OUTPUT	レンタル料金 (1日) ¥ 6,000	日数料率 A
Imagenics DA-144	1入力4出力映像、音声(2chアンバランス)分配器 ケーブル補償回路内蔵	レンタル料金 (1日) ¥ 2,500	日数料率 A
FOR.A CC-106	アナログビデオ分配器(ケーブル補償機能付) 1入力 6出力、補償量:3Cケーブル:200m / 5Cケーブル:300m	レンタル料金 (1日) ¥ 2,500	日数料率 A
Imagenics ISD-U104	12G/3G/HD/SD-SDI 分配器 1入力4分配	レンタル料金 (1日) ¥ 6,000	日数料率 A
Imagenics ISD-22000	HD/SD-SDI 分配器 1入力6分配	レンタル料金 (1日) ¥ 6,000	日数料率 A
Imagenics ISD-104A	3G/HD/SD-SDI 分配器 1入力4分配	レンタル料金 (1日) ¥ 6,000	日数料率 A
Imagenics CRO-DVD8B	3G/HD/SD-SDI 分配器 1入力8分配	レンタル料金 (1日) ¥ 6,000	日数料率 A
AJA 12GDA	12G / 6G / 3G / HD / SD-SDI 分配増幅器 1入力6分配	レンタル料金 (1日) ¥ 8,000	日数料率 A
AV Matrix SD1191	3G/HD/SD-SDI 分配器 リクロック搭載9分配器	レンタル料金 (1日) ¥ 6,000	日数料率 A
VideoPro VPS-SS2	3G/HD/SD-SDI 分配器 1入力4分配	レンタル料金 (1日) ¥ 4,000	日数料率 A
VIDEOTRON DDA-20U	12G/3G/HD/SD-SDI 分配器 1入力2分配 イコライザー特性 12G:90m 6G:100m / 3G:120m / HD:240m (L-5.5CUHD)	レンタル料金 (1日) ¥ 6,000	日数料率 A
VIDEOTRON DDA-20	3G/HD/SD-SDI 分配器 1入力2分配 イコライザー特性 3G:120m (5CFB) HD:260m (5CFB) SD:480m (5CFB)	レンタル料金 (1日) ¥ 5,000	日数料率 A

HD 対応マトリクススイッチャー・セレクター

BlackMagicDesign CompactVideoHub 40x40	40x40 系統の 3G-SDI 2U ルーター イーサネット・ルーターコントロール	レンタル料金 (1日) ¥ 30,000	日数料率 A
BlackMagicDesign Smart Videohub 20x20	20x20 系統の 6G-SDI 1U ルーター フロントパネル・ルーターコントロール	レンタル料金 (1日) ¥ 20,000	日数料率 A
コスミックエンジニアリング E41RL-R	SDI 4 入力 1 出力 ワイドバンドリレー切替器	レンタル料金 (1日) ¥ 10,000	日数料率 A

SDI コンバータ・信号変換器

ROLAND VC-1-DL	HDMI - SDI 相互変換 フレームシンクロナイザー ディレイ機能 エンベデッドオーディオ対応	レンタル料金 (1日) ¥8,000	日数料率 A
Theatrixx XVSDI2AUDIOT1	SDI ディエンベッダー 2チャンネルバランスオーディオのディエンベディング SDI から HDMI への変換	レンタル料金 (1日) ¥8,000	日数料率 A
Theatrixx XVSDIXHDMIT1	HDMI/SDI 双方向コンバーター HDMI から SDI、または SDI から HDMI への変換 (入力自動検出)	レンタル料金 (1日) ¥8,000	日数料率 A
AVMATRIX SD2080	3G-SDI/HDMI クロスプリッター SDI 4 系統と HDMI4 系統の同時分配出力 3G/HD/SD-SDI マルチフォーマット対応	レンタル料金 (1日) ¥8,000	日数料率 A
AVMATRIX SC2030	HDMI/SDI 双方向スケーリングコンバーター 2ch オーディオエンベデッド対応	レンタル料金 (1日) ¥5,000	日数料率 A
AJA HA5-Plus	HDMI to SDI コンバーター 2ch オーディオエンベデッド対応	レンタル料金 (1日) ¥8,000	日数料率 A
Imagenics CRO-HDC1	HD/SD-SDI アナログ変換器 エンベデッドオーディオ - アナログ変換 ダウンコンバータ機能	レンタル料金 (1日) ¥8,000	日数料率 A
Imagenics DAC-VA1	HD/SD-SDI アナログ変換器 エンベデッドオーディオ - アナログ変換 SDI 信号を 2 分配可能	レンタル料金 (1日) ¥10,000	日数料率 A
VideoPro VPC-SH2/SH3	SDI to HDMI コンバーター アップ・ダウンコンバート / フレームレート 変換対応モデル	レンタル料金 (1日) ¥5,000	日数料率 A
VideoPro VPC-HS3	HDMI to SDI コンバーター アップ・ダウンコンバート / フレームレート 変換対応モデル	レンタル料金 (1日) ¥5,000	日数料率 A
BlackMagicDesign Teranex Mini 12G-SDI to Quad SDI	12G-SDI を 3G-SDI x4 に変換	レンタル料金 (1日) ¥10,000	日数料率 A
BlackMagicDesign Teranex Mini Quad SDI to 12G-SDI	3G-SDI x4 を 12G-SDI に変換	レンタル料金 (1日) ¥10,000	日数料率 A
BlackMagicDesign Teranex Mini Audio to SDI 12G	最大 2 チャンネルのバランスアナログ、オプティカル、RCA、あるいは 4 チャンネルの AES/EBU デジタルオーディオを、エンベッド	レンタル料金 (1日) ¥10,000	日数料率 A
BlackMagicDesign Teranex Mini SDI to HDMI 12G	12G-SDI を HDMI に変換 バランスアナログあるいは AES/EBU フォーマットにデエンベッド	レンタル料金 (1日) ¥10,000	日数料率 A
BlackMagicDesign Teranex Mini HDMI to SDI 12G	HDMI を 12G-SDI に変換 バランスアナログあるいは AES/EBU フォーマットをエンベッド	レンタル料金 (1日) ¥10,000	日数料率 A
BlackMagicDesign Mini Converter UpDownCross HD	アップ / ダウン / クロスコンバーター フル NTSC/PAL スタンダードコンバーター搭載。	レンタル料金 (1日) ¥5,000	日数料率 A
BlackMagicDesign Mini Converter SDI to HDMI 6G	SDI を HDMI 信号に変換 エンベデッドオーディオ対応	レンタル料金 (1日) ¥5,000	日数料率 A
BlackMagicDesign Micro Converter HDMI to SDI	HDMI を SDI 信号に変換 1080p 対応 USB 給電対応	レンタル料金 (1日) ¥3,000	日数料率 A
BlackMagicDesign Micro Converter SDI to HDMI	SDI を HDMI 信号に変換 1080p 対応 USB 給電対応	レンタル料金 (1日) ¥3,000	日数料率 A
BlackMagicDesign Micro Converter BiDirectional SDI/HDMI 12G	SDI/HDMI 信号を相互変換 12G/6G/1080p 対応 USB 給電対応	レンタル料金 (1日) ¥4,000	日数料率 A
BlackMagicDesign Micro Converter BiDirectional SDI/HDMI	SDI/HDMI 信号を相互変換 1080p 対応 USB 給電対応	レンタル料金 (1日) ¥4,000	日数料率 A
AJA 12G-AMA	12G-SDI 対応オーディオ エンベッダー / ディスエンベッダー 4 チャンネル バランス入力対応	レンタル料金 (1日) ¥8,000	日数料率 A
AJA MUX-30HD/SD	3G 対応オーディオリマッピング機能付き音声マルチプレクサー 2 チャンネル バランス・AES/EBU4 系統 (8CH) 入力対応	レンタル料金 (1日) ¥8,000	日数料率 A

ワイヤレス映像伝送器

IDX CW-D10 	●主な仕様	<table border="1"> <tbody> <tr> <td>映像入力</td> <td>3G-SDI / HD-SDI × 1 ・ HDMI × 1 (送信機)</td> </tr> <tr> <td>映像出力</td> <td>3G-SDI / HD-SDI × 2 ・ HDMI × 2 (受信機)</td> </tr> <tr> <td>伝送方式</td> <td>5GHz(DFS)/MIMO/OFDM / ビームフォーミング</td> </tr> <tr> <td>最大伝送距離</td> <td>約 1.0km</td> </tr> <tr> <td>消費電力</td> <td>10W (送信機) / 13W (受信機)</td> </tr> <tr> <td>外形寸法</td> <td>203x155.5x44mm (送信機) 213x150x51mm (受信機)</td> </tr> </tbody> </table>	映像入力	3G-SDI / HD-SDI × 1 ・ HDMI × 1 (送信機)	映像出力	3G-SDI / HD-SDI × 2 ・ HDMI × 2 (受信機)	伝送方式	5GHz(DFS)/MIMO/OFDM / ビームフォーミング	最大伝送距離	約 1.0km	消費電力	10W (送信機) / 13W (受信機)	外形寸法	203x155.5x44mm (送信機) 213x150x51mm (受信機)
	映像入力		3G-SDI / HD-SDI × 1 ・ HDMI × 1 (送信機)											
映像出力	3G-SDI / HD-SDI × 2 ・ HDMI × 2 (受信機)													
伝送方式	5GHz(DFS)/MIMO/OFDM / ビームフォーミング													
最大伝送距離	約 1.0km													
消費電力	10W (送信機) / 13W (受信機)													
外形寸法	203x155.5x44mm (送信機) 213x150x51mm (受信機)													
<table border="1"> <tbody> <tr> <td>レンタル料金 1日 (税別)</td> <td>日数料率 A</td> <td>¥40,000</td> </tr> </tbody> </table>		レンタル料金 1日 (税別)	日数料率 A	¥40,000										
レンタル料金 1日 (税別)	日数料率 A	¥40,000												
DJI DJI SDR Transmission	SDR Transmission TX/RX セット SDI/HDMI に対応 SDR と Wi-Fi の両方による映像伝送 伝送距離：最大 2km	レンタル料金 (1日) ¥15,000	日数料率 A											

ビデオ機器

SDI 伝送器

BlackMagicDesign Mini Converter Optical Fiber 12G	4K 対応 SDI 光延長器 2心シングルモード光ファイバーで12G-SDIを双方向で長距離伝送可能 12G BD SFP Optical Module 搭載済み	レンタル料金 (1日) ¥ 15,000	日数料率 A
DIGITAL FORECAST UHD_QOTR	4K 対応 SDI 長距離光延長器 3G-SDI x 送信 4 系統・受信 2 系統 LC2 芯シングルモード光ファイバーで最大 10km まで延長可能	レンタル料金 (1日) ¥ 35,000	日数料率 A
DIGITAL FORECAST M_OTR	3G-SDI 長距離光延長器 3G-SDI x 送信 2 系統・受信 1 系統 LC1 芯シングルモード光ファイバーで最大 10km まで延長可能	レンタル料金 (1日) ¥ 20,000	日数料率 A
MuxLab MUX-ES500734	光ファイバー伝送マルチチャンネル SDI 延長器 複数の SDI 信号を長距離伝送 (SM 最長 10Km/MM 最長 400m)	レンタル料金 (1日) ¥ 35,000	日数料率 A
OPHIT FTS-4K (TX/RX)	4K 対応 SDI 長距離光延長器 クアッド 3G-SDI マルチモード光ファイバーで4つの SDI 信号を最大 300m 延長可能	レンタル料金 (1日) ¥ 35,000	日数料率 A
AJA FiDO-4T/FiDO-4R	4K 対応 SDI 長距離光延長器 クアッド 3G-SDI 4心シングルモード光ファイバーで4つの SDI 信号を最大 10km 延長可能	レンタル料金 (1日) ¥ 35,000	日数料率 A
CANARE 3G-SDI 光コンバータ	3 G-SDI 光伝送器 (LC) + メディアコンバーター (100BASE-T) (SC) 組み込み 2心シングルモードファイバーケーブルにて伝送	レンタル料金 (1日) ¥ 20,000	日数料率 A
Imagenics OS-1T + OS-1R	3G-SDI、HD-SDI、SD-SDI 光伝送器 シングルモード・マルチモード両対応 SC コネクタ 1 心	レンタル料金 (1日) ¥ 30,000	日数料率 A
Imagenics CRO-OTV9TX + CRO-OTV9RX	HD/SD-SDI 双方向光伝送器 シングルモード・マルチモード両対応	レンタル料金 (1日) ¥ 30,000	日数料率 A

光ファイバーケーブル

大阪工機 耐屈曲型単心光ケーブル 100m	100m マルチモードファイバー SC コネクタ	レンタル料金 (1日) ¥ 5,000	日数料率 A
OPHIT 単心光ケーブル 200m	200m 単心マルチモードファイバー SC コネクタ	レンタル料金 (1日) ¥ 10,000	日数料率 A
大阪工機 耐屈曲型単心光ケーブル 300m	300m マルチモードファイバー SC コネクタ	レンタル料金 (1日) ¥ 15,000	日数料率 A
ハギテック ピコループ 2 心光ケーブル 185m	185m 2心マルチモードファイバー SC コネクタ	レンタル料金 (1日) ¥ 20,000	日数料率 A
大阪工機 2 心高強度柔軟光ケーブル 100m	100m 2心マルチモード (OM3) ファイバー SC コネクタ	レンタル料金 (1日) ¥ 10,000	日数料率 A
BELDEN タクティカル 2 心光ケーブル 200m	200m 2心マルチモード (OM3) ファイバー SC コネクタ	レンタル料金 (1日) ¥ 10,000	日数料率 A
BELDEN タクティカル 4 心光ケーブル 100m	100m 4心マルチモード (OM3) ファイバー LC コネクタ	レンタル料金 (1日) ¥ 15,000	日数料率 A
大阪工機 6 心高強度柔軟光ケーブル	200m 6心マルチモードファイバー SC コネクタ	レンタル料金 (1日) ¥ 30,000	日数料率 A
BELDEN opticalCON DUO 100m	NKO2S-A-0-100 (100m) シングルモード PC, OS2	レンタル料金 (1日) ¥ 10,000	日数料率 A
BELDEN タクティカル 2 心光ケーブル 100m	100m 2心シングルモードファイバー LC コネクタ	レンタル料金 (1日) ¥ 10,000	日数料率 A
BELDEN タクティカル 2 心光ケーブル 150m	150m 2心シングルモードファイバー LC コネクタ	レンタル料金 (1日) ¥ 10,000	日数料率 A
BELDEN タクティカル 2 心光ケーブル 200m	200m 2心シングルモードファイバー LC コネクタ	レンタル料金 (1日) ¥ 10,000	日数料率 A
BELDEN タクティカル 2 心光ケーブル 300m	300m 2心シングルモードファイバー LC コネクタ	レンタル料金 (1日) ¥ 20,000	日数料率 A
BELDEN タクティカル 4 心光ケーブル 100m	100m 4心シングルモードファイバー LC コネクタ	レンタル料金 (1日) ¥ 20,000	日数料率 A
BELDEN タクティカル 2 心光ケーブル 200m	200m 2心シングルモードファイバー SC コネクタ	レンタル料金 (1日) ¥ 10,000	日数料率 A
BELDEN タクティカル 4 心光ケーブル 150m	150m 4心シングルモードファイバー SC コネクタ	レンタル料金 (1日) ¥ 20,000	日数料率 A
BELDEN タクティカル 4 心光ケーブル 200m	200m 4心シングルモードファイバー LC コネクタ	レンタル料金 (1日) ¥ 25,000	日数料率 A

リアルタイム合成プロセッサ

Blackmagic Design Ultimatte 12(Ultimatte Smart Remote 4 付属)



●主な仕様

入力端子	SDI ビデオ入力 x7、 + モニター入力 REF 入力
出力端子	SDI ビデオ出力 x9 REF 出力
消費電力	100W(Ultimatte 12) 24W(Ultimatte Smart Remote 4)

レンタル料金 1日 (税別)	日数料率 A	¥ 80,000
-------------------	------------------	-----------------

FS・TBC

BlackMagicDesign Teranex 3D Preprocessor	HD 対応 FS/TBC クロスコンバータ コンポジット / コンポーネント / HD-SDI / HDMI 入出力 音声対応	レンタル料金 (1日) ¥ 35,000	日数料率 A
AJA FS2	HD 対応 FS/TBC クロスコンバータ コンポジット / コンポーネント / HD-SDI / HDMI 入出力 音声対応	レンタル料金 (1日) ¥ 40,000	日数料率 A
FOR.A FA-9100	HD 対応 FS/TBC クロスコンバータオプション搭載 コンポジット / コンポーネント / HD-SDI 入出力 音声対応	レンタル料金 (1日) ¥ 40,000	日数料率 A
AJA FS1	HD 対応 FS/TBC クロスコンバータ コンポジット / コンポーネント / HD-SDI 入出力 音声対応	レンタル料金 (1日) ¥ 35,000	日数料率 A

マルチビューワー

FOR.A MV-42HSA



●主な仕様

映像入力	3G/HD/SD-SDI × 4 コンポジット × 4
映像出力	3G/HD/SD-SDI DVI-D
消費電力	14W
質量	約 1.16Kg

レンタル料金 1日 (税別)	日数料率 A	¥ 20,000
-------------------	------------------	-----------------

AV Matrix MMV1630	16x16 3G-SDI マルチビューワー & マトリックススイッチャー 入出力: SDI x 16 / HDMI x 1 マルチビューア出力: SDI x 2 / HDMI x 1	レンタル料金 (1日) ¥ 20,000	日数料率 A
FOR.A MV-410HS	HD-SDI 用マルチビューワー 入力: HD/SD-SDI、コンポジット 出力: DVI PCでレイアウト変更可	レンタル料金 (1日) ¥ 20,000	日数料率 A
FOR.A MV-42HSA	HD-SDI 用マルチビューワー 入力: 3G/HD/SD-SDI・コンポジット 出力: DVI・SDI	レンタル料金 (1日) ¥ 20,000	日数料率 A
BlackMagicDesign MultiView 4	6G/HD-SDI 用マルチビューワー 入力: 6G/3G/HD/SD-SDI 出力: HDMI・SDI	レンタル料金 (1日) ¥ 10,000	日数料率 A
BlackMagicDesign MultiView 4 HD	3G/HD-SDI 用マルチビューワー 入力: 3G/HD/SD-SDI 出力: HDMI・SDI	レンタル料金 (1日) ¥ 6,000	日数料率 A

映像周辺機器

マスプロ HDEC3MD	HD エンコーダー内蔵 OFDM 変調器 映像入力: HD/SD-SDI・HDMI・コンポジット 音声入力: アナログ (RCA)	レンタル料金 (1日) ¥ 40,000	日数料率 A
Imagenics SG-701	シンクジェネレータ	レンタル料金 (1日) ¥ 6,000	日数料率 A
ASACA HE-99/HE-89	広帯域信号用ハムフィルター / ハムフィルター	レンタル料金 (1日) ¥ 2,000	日数料率 A
Imagenics SS-200F	シーケンシャルスイッチャー 10INPUT	レンタル料金 (1日) ¥ 8,000	日数料率 A
Imagenics SWX-42	映像音声マトリクススイッチャー 4INPUT 2OUT	レンタル料金 (1日) ¥ 8,000	日数料率 A

ビデオレコーダー・プレイヤー

XDCAM・HDV

SONY PMW-1000	XDCAM 422 レコーダー SXS カード収録 映像：HD-SDI 入力 音声入力：XLR3	レンタル料金 (1日) ¥30,000	日数料率 A
SONY PMW-RX50	XDCAM 422 レコーダー SXS カード収録 映像：HD-SDI 入力 音声入力：XLR3	レンタル料金 (1日) ¥20,000	日数料率 A

ディスクレコーダー・プレイヤー

Grass Valley T2 4K Pro 12G Package 	●主な仕様													
	<table border="1"> <tr><td>ファイル形式 (入力)</td><td>Grass Valley HQX、XDCAM HD422 XDCAM HD, IMX, DVCAM</td></tr> <tr><td>映像入出力</td><td>12GSDI x4</td></tr> <tr><td>音声入出力</td><td>SDI エンベデッド</td></tr> <tr><td>データ用ドライブ</td><td>2TB HDD(1TB × 2 / RAID-0)</td></tr> <tr><td>使用電源</td><td>AC 100 - 240V, 50/60Hz / 最大 200W</td></tr> <tr><td>付属品</td><td>マウス・キーボード</td></tr> </table>	ファイル形式 (入力)	Grass Valley HQX、XDCAM HD422 XDCAM HD, IMX, DVCAM	映像入出力	12GSDI x4	音声入出力	SDI エンベデッド	データ用ドライブ	2TB HDD(1TB × 2 / RAID-0)	使用電源	AC 100 - 240V, 50/60Hz / 最大 200W	付属品	マウス・キーボード	レンタル料金 日数料率 1日 (税別) A ¥120,000
ファイル形式 (入力)	Grass Valley HQX、XDCAM HD422 XDCAM HD, IMX, DVCAM													
映像入出力	12GSDI x4													
音声入出力	SDI エンベデッド													
データ用ドライブ	2TB HDD(1TB × 2 / RAID-0)													
使用電源	AC 100 - 240V, 50/60Hz / 最大 200W													
付属品	マウス・キーボード													
ROLAND P-20HD 	●主な仕様													
	<table border="1"> <tr><td>収録モード</td><td>ファイル・フォーマット：MPEG2-TS コーデック：H.264 High@L.4.1 10Mbps 8bit 4:2:0 AAC LC 128kbps 48kHz 16bit Stereo</td></tr> <tr><td>映像入出力</td><td>入力：HDMI タイプ A × 2 出力：MAIN 端子：HDMI タイプ A 出力：PREVIEW 端子：HDMI タイプ A</td></tr> <tr><td>音声入出力</td><td>HDMI・RCA ピン・タイプ</td></tr> <tr><td>記録メディア</td><td>SD/SDHC/SDXC カード (256GBx2 付属)</td></tr> <tr><td>消費電力</td><td>36W</td></tr> </table>	収録モード	ファイル・フォーマット：MPEG2-TS コーデック：H.264 High@L.4.1 10Mbps 8bit 4:2:0 AAC LC 128kbps 48kHz 16bit Stereo	映像入出力	入力：HDMI タイプ A × 2 出力：MAIN 端子：HDMI タイプ A 出力：PREVIEW 端子：HDMI タイプ A	音声入出力	HDMI・RCA ピン・タイプ	記録メディア	SD/SDHC/SDXC カード (256GBx2 付属)	消費電力	36W	レンタル料金 日数料率 1日 (税別) A ¥30,000		
収録モード	ファイル・フォーマット：MPEG2-TS コーデック：H.264 High@L.4.1 10Mbps 8bit 4:2:0 AAC LC 128kbps 48kHz 16bit Stereo													
映像入出力	入力：HDMI タイプ A × 2 出力：MAIN 端子：HDMI タイプ A 出力：PREVIEW 端子：HDMI タイプ A													
音声入出力	HDMI・RCA ピン・タイプ													
記録メディア	SD/SDHC/SDXC カード (256GBx2 付属)													
消費電力	36W													

Sound Devices PIX-E5	レコーダー機能付 5 インチフル HD モニター Apple ProRes4K 収録 HDMI/SDI 入出力、クロスコンバート機能搭載	レンタル料金 (1日) ¥20,000	日数料率 A
Panasonic AG-UMR20	メモリーカード・ポータブルレコーダー 映像入力：HD-SDI × 1 音声入力：ステレオミニジャック	レンタル料金 (1日) ¥18,000	日数料率 A
Grass Valley T2 Express 3	デジタルディスクレコーダー RAID モデル 1in2out	レンタル料金 (1日) ¥70,000	日数料率 A
AJA Ki Pro Go	マルチチャンネル H.264 レコーダー & プレイヤー 映像入出力 :3G-SDI 端子× 4、HDMI 端子× 4	レンタル料金 (1日) ¥30,000	日数料率 A
BlackMagicDesign HyperDeck Studio 12G	12G-SDI/HDMI・アナログ音声非対応 (別途コンバータが必要) デュアル SSD スロットに最大 2160p60 での収録・再生が可能	レンタル料金 (1日) ¥15,000	日数料率 A
BlackMagicDesign HyperDeck Studio Pro 2	6G-SDI/HDMI・アナログ音声対応 デュアル SSD スロットに最大 2160p30 での収録・再生が可能	レンタル料金 (1日) ¥15,000	日数料率 A
BlackMagicDesign HyperDeck Studio HD Plus	6G-SDI/HDMI エンベデッド音声対応 H.264 (MP4) での収録に対応 デュアル SD スロットに最大 2160p30 での収録・再生が可能	レンタル料金 (1日) ¥12,000	日数料率 A
BlackMagicDesign HyperDeck Shuttle HD	HDMI エンベデッド音声対応 H.264 (MP4) での収録に対応 SD スロットに最大 1080p60 での収録・再生が可能	レンタル料金 (1日) ¥10,000	日数料率 A
BlackMagicDesign HyperDeck Studio Mini	6G-SDI エンベデッド音声対応 H.264 (MP4) での収録に対応 デュアル SD スロットに最大 2160p30 での収録・再生が可能	レンタル料金 (1日) ¥10,000	日数料率 A
BlackMagicDesign Blackmagic Video Assist 4K	7 インチモニター搭載、Ultra HD 収録対応レコーダー XLR マイク入力、内蔵スピーカー SDXC カードに収録	レンタル料金 (1日) ¥12,000	日数料率 A

レコーディングメディア

SONY SBS-128B	SxS-1 カード 128GB MPEGHD422 モード：約 240 分 MPEGHD：約 360 分	レンタル料金 (1日) ¥10,000	日数料率 A
SONY SBS-64G1A	SxS-1 カード 64GB HQ モード (VBR)：約 200 分 SP モード：約 280 分	レンタル料金 (1日) ¥5,000	日数料率 A
SONY SV-GS96	映像制作機材向け 2.5 インチ Professional SSD 960GB HyperDeck Studio 12G/Pro にて認証取得済	レンタル料金 (1日) ¥10,000	日数料率 A
SONY SV-GS48	映像制作機材向け 2.5 インチ Professional SSD 480GB HyperDeck Studio 12G/Pro にて認証取得済	レンタル料金 (1日) ¥6,000	日数料率 A
SONY 2SF-64P	Pro SD カード 64GB 2 枚組	レンタル料金 (1日) ¥3,000	日数料率 A

Blu-Ray・DVD プレイヤー・メディアプレイヤー

Theatrixx xPressCue 		●主な仕様
対応ビデオコーデック	Apple MJPEG-B, Apple ProRes, DV, MPEG-1, MPEG-2, MPEG-4 part 2, H.264/AVC/MPEG-4 AVC/MPEG-4 part 10, HEVC, QuickTime (v210/v308/v408/v410), WMV, FLV1/Sorenson	
映像出力	2x12G-SDI, HDMI 2.0 DisplayPort 1.4	
音声出力	SDI エンベデッド、HDMI エンベデッド、XLR	
消費電力	100 ~ 240V, 50 / 60Hz 80W	
レンタル料金 日数料率 1日 (税別) A		¥50,000
BrightSign XC4055 		●主な仕様
対応ビデオフォーマット	対応ビデオコーデック (8K) : H.265/HEVC, VP9 対応ビデオコンテナ (8K) : MP4, MOV, MKV, WEBM, TS, PS, HEVC, VP9 対応ビデオコーデック (4K 以下) : H.265/HEVC, H.264/AVC, AV1, VP9, MPEG-4 part 2, MPEG1 video, MPEG2 video, MJPEG video 対応ビデオコンテナ (4K 以下) : MP4, MOV, MKV, WEBM, TS, MPG, MPEG, PS, M2P, MPV, AVI, HEVC, H264, AV1, VP9 及び MJPG	
映像出力端子	HDMIx4(8K x1 もしくは 4K x4)	
音声出力端子	3.5mm ステレオミニ	
使用電源	19V/4.7A	
レンタル料金 日数料率 1日 (税別) A		¥40,000

Pioneer HD-V9000	業務用 HD ビデオシステムプレイヤー コンポーネント・HDMI 端子 SDHC カード使用 消費電力 30W (動作時)	レンタル料金 (1日) ¥15,000	日数料率 A
BrightSign LS445	4K 対応インタラクティブ機能対応デジタルサイネージプレイヤー microSDXC カード対応 HDMI 出力 ループ・同期再生対応モデル	レンタル料金 (1日) ¥10,000	日数料率 A
BrightSign LS424	フル HD 対応インタラクティブ機能対応デジタルサイネージプレイヤー microSDXC カード対応 HDMI 出力 ループ・同期再生対応モデル	レンタル料金 (1日) ¥8,000	日数料率 A
BrightSign XD1034	4K 対応インタラクティブ機能対応デジタルサイネージプレイヤー microSDXC カード対応 HDMI 出力 ループ・同期再生対応モデル	レンタル料金 (1日) ¥12,000	日数料率 A
BrightSign XD1033	4K 対応インタラクティブ機能対応デジタルサイネージプレイヤー microSDXC カード対応 HDMI 出力 ループ・同期再生対応モデル	レンタル料金 (1日) ¥12,000	日数料率 A
BrightSign HD1022	ハイビジョン対応インタラクティブ機能対応デジタルサイネージプレイヤー SDXC カード対応 HDMI 出力 ループ・同期再生対応モデル	レンタル料金 (1日) ¥10,000	日数料率 A
BrightSign HD220	ハイビジョン対応デジタルサイネージプレイヤー SDXC カード対応 HDMI 出力 ループ・同期再生対応モデル	レンタル料金 (1日) ¥8,000	日数料率 A
Pioneer BDP-V6000	業務用 Blu-Ray プレイヤー 消費電力 26W (動作時)	レンタル料金 (1日) ¥10,000	日数料率 A
TASCAM BD-01U	業務用 Blu-Ray プレイヤー HDMI 端子 消費電力 12W (動作時)	レンタル料金 (1日) ¥8,000	日数料率 A
TASCAM DV-D01U	業務用 DVD プレイヤー HDMI 端子 消費電力 11W (動作時)	レンタル料金 (1日) ¥6,000	日数料率 A
Pioneer DVD-V8000	業務用 DVD プレイヤー 消費電力 19W (動作時)	レンタル料金 (1日) ¥9,000	日数料率 A
TOSHIBA DBR-Z310	DVD/HDD レコーダー 500GB 内蔵 2 番組同時録画	レンタル料金 (1日) ¥8,000	日数料率 A

ビデオレコーダー・プレイヤー用アクセサリ

SONY SBAC-US20/US30	SxS カードリーダー USB3.0 バス電源駆動	レンタル料金 (1日) ¥3,000	日数料率 A
MUSASHI MDC-50A	SONY 製 VTR 用コントローラ 同時に 4 ポートまで連動 RS422 接続	レンタル料金 (1日) ¥30,000	日数料率 A
トモカ電気 T2 用 GPI コントローラ	T2 2 台同時制御用 GPI コントローラ	レンタル料金 (1日) ¥3,000	日数料率 A
ジャパンマテリアル BR/SBX-0404C	BrightSign 用照光式 GPIO スイッチ x4	レンタル料金 (1日) ¥3,000	日数料率 A

音響機器

ミキサー・プロセッサ

MIDAS M32R-LIVE				●主な仕様		<table border="1"> <tr> <td>入力</td> <td>マイク / ライン 16 (XLR) ステレオライン 2 (RCA ピン) AUX6(TRS)</td> </tr> <tr> <td>出力</td> <td>8 (XLR) AUX6(TRS) AES50 Ports (Klark Teknik SuperMAC) 2</td> </tr> <tr> <td>IO レイテンシ</td> <td>0.8mS (コンソール入力から出力)</td> </tr> <tr> <td>使用電源</td> <td>AC100V、50/60Hz</td> </tr> <tr> <td>消費電力</td> <td>約 70 W</td> </tr> </table>		入力	マイク / ライン 16 (XLR) ステレオライン 2 (RCA ピン) AUX6(TRS)	出力	8 (XLR) AUX6(TRS) AES50 Ports (Klark Teknik SuperMAC) 2	IO レイテンシ	0.8mS (コンソール入力から出力)	使用電源	AC100V、50/60Hz	消費電力	約 70 W	<table border="1"> <tr> <td>レンタル料金 1日 (税別)</td> <td>日数料率 B</td> <td>¥ 25,000</td> </tr> </table>		レンタル料金 1日 (税別)	日数料率 B	¥ 25,000
入力	マイク / ライン 16 (XLR) ステレオライン 2 (RCA ピン) AUX6(TRS)																					
出力	8 (XLR) AUX6(TRS) AES50 Ports (Klark Teknik SuperMAC) 2																					
IO レイテンシ	0.8mS (コンソール入力から出力)																					
使用電源	AC100V、50/60Hz																					
消費電力	約 70 W																					
レンタル料金 1日 (税別)	日数料率 B	¥ 25,000																				
YAMAHA DM3(Dante 搭載モデル)				●主な仕様		<table border="1"> <tr> <td>入力端子</td> <td>16 Mic/Line (12 XLR + 4 XLR/TRS Phones Combo)</td> </tr> <tr> <td>出力端子</td> <td>8 (XLR)</td> </tr> <tr> <td>シグナルディレイ</td> <td>Less than 1.3ms (CH INPUT to OMNI OUT, Fs=96kHz)</td> </tr> <tr> <td>使用電源</td> <td>DC24V/2.5A, PA-L500 (100V-240V, 50Hz/60Hz)</td> </tr> <tr> <td>消費電力</td> <td>約 43 W</td> </tr> </table>		入力端子	16 Mic/Line (12 XLR + 4 XLR/TRS Phones Combo)	出力端子	8 (XLR)	シグナルディレイ	Less than 1.3ms (CH INPUT to OMNI OUT, Fs=96kHz)	使用電源	DC24V/2.5A, PA-L500 (100V-240V, 50Hz/60Hz)	消費電力	約 43 W	<table border="1"> <tr> <td>レンタル料金 1日 (税別)</td> <td>日数料率 B</td> <td>¥ 15,000</td> </tr> </table>		レンタル料金 1日 (税別)	日数料率 B	¥ 15,000
入力端子	16 Mic/Line (12 XLR + 4 XLR/TRS Phones Combo)																					
出力端子	8 (XLR)																					
シグナルディレイ	Less than 1.3ms (CH INPUT to OMNI OUT, Fs=96kHz)																					
使用電源	DC24V/2.5A, PA-L500 (100V-240V, 50Hz/60Hz)																					
消費電力	約 43 W																					
レンタル料金 1日 (税別)	日数料率 B	¥ 15,000																				
YAMAHA DM3S	16 モノラル + 1 ステレオ + 2 リターンコンパクトデジタルミキサー 消費電力：43W 重量：6.5kg	レンタル料金 (1日) ¥ 12,000	日数料率 B																			
MIDAS DL16	16 イン / 8 アウト StageBox 消費電力：45W	レンタル料金 (1日) ¥ 10,000	日数料率 B																			
YAMAHA TF1	40ch (32 モノラル + 2 ステレオ + 2 リターン) デジタルミキサー NY64-D 装着済み 消費電力：100W 重量：13.5kg	レンタル料金 (1日) ¥ 15,000	日数料率 B																			
YAMAHA Tio1608-D	16 イン / 8 アウト Dante 対応 I/O ラック 消費電力：50W	レンタル料金 (1日) ¥ 10,000	日数料率 B																			
YAMAHA O1V/96 V2	16ch デジタルミキサー	レンタル料金 (1日) ¥ 10,000	日数料率 B																			
KORG MW-1608	16ch ハイブリッドデジタル・アナログミキサー	レンタル料金 (1日) ¥ 8,000	日数料率 B																			
YAMAHA MGP12X	12ch アナログミキサー	レンタル料金 (1日) ¥ 5,000	日数料率 B																			
YAMAHA MG12	12ch アナログミキサー	レンタル料金 (1日) ¥ 3,000	日数料率 B																			
BEHRINGER FLOW8	8ch デジタルミキサー	レンタル料金 (1日) ¥ 4,000	日数料率 B																			
YAMAHA MG10XUF	10ch アナログミキサー オーディオインターフェイス機能	レンタル料金 (1日) ¥ 3,000	日数料率 B																			
YAMAHA MG06	6ch アナログミキサー	レンタル料金 (1日) ¥ 2,000	日数料率 B																			
ALLEN&HEATH ZED-6	6ch アナログミキサー	レンタル料金 (1日) ¥ 2,000	日数料率 B																			
Mackie 1402VLZ3	14ch アナログミキサー 消費電力：25W 重量：4.5kg	レンタル料金 (1日) ¥ 4,000	日数料率 B																			
Mackie 802VLZ3	8ch アナログミキサー 消費電力：13W 重量：2.5kg (AC アダプタ含む)	レンタル料金 (1日) ¥ 3,000	日数料率 B																			
YAMAHA MG12/4	12ch アナログミキサー	レンタル料金 (1日) ¥ 3,000	日数料率 B																			
Soundcraft EPM6	6ch モノ 2ch ステレオアナログミキサー	レンタル料金 (1日) ¥ 3,000	日数料率 B																			
BEHRINGER XENYX 1002B	10ch アナログミキサー	レンタル料金 (1日) ¥ 2,000	日数料率 B																			

ワイヤレスマイクロホンシステム

SHURE

ULX-D® デジタルワイヤレスシステム



●主な仕様

受信チャンネル数	2チャンネル
受信周波数	1240-1260MHz (1252-1253MHz 除く)
到達距離	空中線電力 10mW / 約 100m
音声出力端子	XLR3 ピン、オス
最大出力レベル	バランス：+18dBV(ライン)、-12dBV(マイク)
使用電源	AC100V、50/60Hz、26W

レンタル料金 1日(税別)	日数料率 B	¥40,000
------------------	-----------	---------

* ハンドヘルド型・ボディパック型(ピンマイクまたはヘッドセット)のうち2本選択した場合のセット価格

SHURE ULXD2/SM58-Z16	ULX-D デジタル・ワイヤレス・システム 1.2GHz 帯モデル ハンドヘルド型ワイヤレス送信機	レンタル料金(1日) ¥8,000	日数料率 B
SHURE ULXD1-Z16	ULX-D デジタル・ワイヤレス・システム 1.2GHz 帯モデル ワイヤレスボディパック型送信機	レンタル料金(1日) ¥8,000	日数料率 B
SHURE ULXD4D-Z16	ULX-D デジタル・ワイヤレス・システム 1.2GHz 帯モデル デュアルチャンネルデジタルワイヤレス受信機 アクティブ指向性アンテナセット	レンタル料金(1日) ¥24,000	日数料率 B
SHURE UA834Z16	ULX-D デジタル・ワイヤレス・システム 1.2GHz 帯モデル アンテナブースター	レンタル料金(1日) ¥2,000	日数料率 B
SHURE MX150B/C-TQG	ラベリアコンデンサーマイクロホン	レンタル料金(1日) ¥2,000	日数料率 B
DPA 4088-DL-A-F00-LH-S	単一指向性ヘッドセットマイクロフォン	レンタル料金(1日) ¥4,000	日数料率 B
SONY DWZ-M70	2.4GHz ワイヤレスハンドマイク・チューナー2波セット	レンタル料金(1日) ¥12,000	日数料率 B
SONY DWZ-B70HL	2.4GHz ワイヤレスヘッドセットマイク・ピンマイク チューナーセット	レンタル料金(1日) ¥6,000	日数料率 B

マイクロホン

SHURE SM58SE	ダイナミックマイク スイッチ付き	レンタル料金(1日) ¥2,000	日数料率 B
SHURE BETA58A-X	ダイナミックマイク スーパーカーディオイド	レンタル料金(1日) ¥2,000	日数料率 B
SHURE BETA57A	ダイナミックマイク スーパーカーディオイド	レンタル料金(1日) ¥2,000	日数料率 B
SHURE PG58	ダイナミックマイク	レンタル料金(1日) ¥2,000	日数料率 B
SHURE SM63L	ダイナミックマイク、レポーター、インタビュアー用 無指向性	レンタル料金(1日) ¥3,000	日数料率 B
SHURE MX418D/S	コンデンサー型グースネックマイク スーパーカーディオイド	レンタル料金(1日) ¥4,000	日数料率 B
SHURE MX412D/S	コンデンサー型グースネックマイク スーパーカーディオイド	レンタル料金(1日) ¥4,000	日数料率 B
YOGA GM-312S	ダイナミック型グースネックマイク カーディオイド	レンタル料金(1日) ¥2,000	日数料率 B
audio - technica AT-851a	バウンダリーマイク コンデンサー型	レンタル料金(1日) ¥4,000	日数料率 B
SONY C-38B	コンデンサーマイク	レンタル料金(1日) ¥6,000	日数料率 B
SHURE WH20XLR	有線ヘッドセットマイク ダイナミック型	レンタル料金(1日) ¥2,000	日数料率 B
Bress MK-10W/B	スピーカー付マイクロフォン 出力：10W 電源：内蔵バッテリー(充電時間目安/2時間30分)	レンタル料金(1日) ¥3,000	日数料率 B
audio - technica ATR2100x-USB	ハンドヘルド型ダイナミックマイクロホン オーディオインターフェイス搭載 XLR/USB 1.0 または 2.0	レンタル料金(1日) ¥3,000	日数料率 B

音響機器

スピーカー

<p>YAMAHA DXR12</p> 	<p>●主な仕様</p> <table border="1"> <tr><td>形式</td><td>バイアンプ2WAY バスレフ型パワードスピーカー</td></tr> <tr><td>入力</td><td>マイク・LINE</td></tr> <tr><td>再生周波数特性</td><td>52Hz - 20kHz</td></tr> <tr><td>最大出力音圧</td><td>132dB SPL</td></tr> <tr><td>重量</td><td>19.3kg</td></tr> <tr><td>使用電源</td><td>AC100V、50/60Hz</td></tr> <tr><td>消費電力</td><td>約 110 W (1/8 出力・ピンクノイズ)</td></tr> </table> <p>レンタル料金 日数料率 1日 (税別) B ¥ 12,000</p>	形式	バイアンプ2WAY バスレフ型パワードスピーカー	入力	マイク・LINE	再生周波数特性	52Hz - 20kHz	最大出力音圧	132dB SPL	重量	19.3kg	使用電源	AC100V、50/60Hz	消費電力	約 110 W (1/8 出力・ピンクノイズ)
形式	バイアンプ2WAY バスレフ型パワードスピーカー														
入力	マイク・LINE														
再生周波数特性	52Hz - 20kHz														
最大出力音圧	132dB SPL														
重量	19.3kg														
使用電源	AC100V、50/60Hz														
消費電力	約 110 W (1/8 出力・ピンクノイズ)														
<p>JBL EON ONE</p> 	<p>●主な仕様</p> <table border="1"> <tr><td>形式</td><td>2-Way パワード・フルレンジ</td></tr> <tr><td>入力</td><td>マイク・LINE</td></tr> <tr><td>再生周波数特性</td><td>37.5Hz - 18.5kHz</td></tr> <tr><td>最大出力音圧</td><td>118dB SPL(ピーク)</td></tr> <tr><td>重量</td><td>20kg</td></tr> <tr><td>使用電源</td><td>AC100V、50/60Hz</td></tr> </table> <p>レンタル料金 日数料率 1日 (税別) B ¥ 15,000</p>	形式	2-Way パワード・フルレンジ	入力	マイク・LINE	再生周波数特性	37.5Hz - 18.5kHz	最大出力音圧	118dB SPL(ピーク)	重量	20kg	使用電源	AC100V、50/60Hz		
形式	2-Way パワード・フルレンジ														
入力	マイク・LINE														
再生周波数特性	37.5Hz - 18.5kHz														
最大出力音圧	118dB SPL(ピーク)														
重量	20kg														
使用電源	AC100V、50/60Hz														

YAMAHA CBR10	2WAY バスレフ型スピーカーパッシブスピーカー 入力: スピコン・Phone 寸法: 493Hx308Wx289Dmm 重量: 9.4kg	レンタル料金 (1日) ¥ 6,000	日数料率 B
YAMAHA DXR10	バイアンプ2WAY バスレフ型パワードスピーカー 入力: XLR/Phone/RCA 寸法: 502Hx305Wx310Dmm 重量: 14.6kg	レンタル料金 (1日) ¥ 10,000	日数料率 B
EV Sx80BE	フルレンジ2ウェイスピーカー インピーダンス8Ω スピコン入力 寸法: 400Hx292Wx222Dmm 重量: 8.2kg	レンタル料金 (1日) ¥ 4,000	日数料率 B
EV S-40W	フルレンジ2ウェイスピーカー インピーダンス4Ω プッシュターミナル 寸法: 249Hx178Wx150Dmm 重量: 2.6g ホワイト	レンタル料金 (1日) ¥ 2,000	日数料率 B
Mackie SRM150	150W パワーアンプ内蔵フルレンジ型パワードスピーカー 寸法 284Wx203Hx173Dmm 重量 3.4kg マイクスタンドに取り付け可	レンタル料金 (1日) ¥ 3,000	日数料率 B
YAMAHA STAGEPAS 100BTR	100W 2way 同軸バイアンプ パワードスピーカー リチウムイオンバッテリー搭載 寸法 239W x 310H x 215Dmm 重量 5.5kg マイクスタンドに取り付け可	レンタル料金 (1日) ¥ 3,000	日数料率 B
YAMAHA MS101-4	30W パワーアンプ内蔵フルレンジ バスレフ型パワードスピーカー 寸法 142Wx196Hx187Dmm 重量 2.2kg	レンタル料金 (1日) ¥ 1,500	日数料率 B
YAMAHA MS101 III	10W パワーアンプ内蔵2ウェイ・バスレフ型パワードスピーカー 寸法 147Wx214Hx192Dmm 重量 2.2kg	レンタル料金 (1日) ¥ 1,500	日数料率 B
YAMAHA MSP3	20W パワーアンプ内蔵2ウェイ・バスレフ型パワードスピーカー 寸法 144Wx236Hx167Dmm 重量 4.4kg	レンタル料金 (1日) ¥ 2,000	日数料率 B
GENELEC 8010A	3インチ・ウーファ、3/4インチ・ツイーター、パワードスピーカー 寸法 H195 x W121 x D116mm 重量 1.5kg	レンタル料金 (1日) ¥ 3,000	日数料率 B
JVC PS-S10W	2ウェイスピーカー インピーダンス4Ω プッシュターミナル 寸法: W225mm x H148mm x D146mm 重量: 1.8g ホワイト	レンタル料金 (1日) ¥ 2,000	日数料率 B
YAMAHA VXS1MLW	フルレンジ密閉型スピーカー 寸法 62W x 62H x 82Dmm 重量 0.17kg	レンタル料金 (1日) ¥ 2,000	日数料率 B
RCF MQ30P-W	2-Way 同軸スピーカー インピーダンス: 16Ω 寸法: 165 mm x 145 mm x 275 mm 重量: 1.53 kg	レンタル料金 (1日) ¥ 2,000	日数料率 B
BOSE 111AD	小型フルレンジスピーカー インピーダンス: 6Ω 寸法: 232W x 158H x 178Dmm 重量: 2.8kg	レンタル料金 (1日) ¥ 2,000	日数料率 B
YAMAHA S15	小型フルレンジスピーカー インピーダンス: 6Ω 寸法: 241Wx160Hx145Dmm 重量: 2.8kg	レンタル料金 (1日) ¥ 2,000	日数料率 B
SONY SRS-Z100	PC用アクティブスピーカーシステム 出力: 総合20W 寸法: 84W x 230H x 156Dmm 重量: 約1,020g (L側) 約920g (R側)	レンタル料金 (1日) ¥ 2,000	日数料率 B
ROLAND CM-30	30W パワーアンプ内蔵同軸2ウェイスピーカー 寸法 214Wx275Hx238Dmm 重量 5.6kg	レンタル料金 (1日) ¥ 2,000	日数料率 B
audio-technica ATW-SP1910/MIC	ポータブル・アンプ AC・乾電池 (単2乾電池 x8本) 駆動 出力: 12W 専用 1.9GHz デジタルワイヤレスマイク付属 重量: 約5.6kg	レンタル料金 (1日) ¥ 8,000	日数料率 B
ROLAND BA-55	ポータブル・アンプ AC・乾電池 (単3乾電池 x8本) 駆動 出力: 20W 専用デジタルワイヤレスマイク付属 重量: 約9kg 追加 WL@2,000	レンタル料金 (1日) ¥ 8,000	日数料率 B
TOA ER-1000	ハンズフリー拡声器 定格6W, 最大10W (単3電池6本使用時)	レンタル料金 (1日) ¥ 2,500	

アンプ

QSC PLD4.2 	●主な仕様										
	<table border="1"> <tr> <td>連続出力</td> <td>400W (4ch/4Ω) 800W (2ch/4Ω) 1,600W (1ch/8Ω)</td> </tr> <tr> <td>入力端子</td> <td>XLR-3-31 x 4</td> </tr> <tr> <td>出力端子</td> <td>SPEAKON (NL4) x 1</td> </tr> <tr> <td>1/8 消費電力</td> <td>5.2A/8Ω、6.3A/4Ω、4.9A/2Ω</td> </tr> <tr> <td>重量</td> <td>約 8.4kg</td> </tr> </table>	連続出力	400W (4ch/4Ω) 800W (2ch/4Ω) 1,600W (1ch/8Ω)	入力端子	XLR-3-31 x 4	出力端子	SPEAKON (NL4) x 1	1/8 消費電力	5.2A/8Ω、6.3A/4Ω、4.9A/2Ω	重量	約 8.4kg
連続出力	400W (4ch/4Ω) 800W (2ch/4Ω) 1,600W (1ch/8Ω)										
入力端子	XLR-3-31 x 4										
出力端子	SPEAKON (NL4) x 1										
1/8 消費電力	5.2A/8Ω、6.3A/4Ω、4.9A/2Ω										
重量	約 8.4kg										
		<table border="1"> <tr> <td>レンタル料金 1日 (税別)</td> <td>日数料率 B</td> <td>¥ 12,000</td> </tr> </table>	レンタル料金 1日 (税別)	日数料率 B	¥ 12,000						
レンタル料金 1日 (税別)	日数料率 B	¥ 12,000									

YAMAHA PX8	パワーアンプ (8Ω) : 800W+800W 4Ω : 1050W+1050W 消費電力 : 320W	レンタル料金 (1日) ¥ 10,000	日数料率 B
YAMAHA XP2500	パワーアンプ (8Ω) : 250W+250W 4Ω : 300W+300W 消費電力 : 320W	レンタル料金 (1日) ¥ 8,000	日数料率 B
YAMAHA XM4180	パワーアンプ (8Ω) : 210W × 4 4Ω : 250W × 4 消費電力 : 600W	レンタル料金 (1日) ¥ 8,000	日数料率 B
BOSE 2705MX	パワーアンプ ステレオ出力 (4Ω) : 50W+50W 消費電力 : 100W	レンタル料金 (1日) ¥ 3,000	日数料率 B
ROLAND SRA-5050	ミキシングパワーアンプ ステレオ出力 (4Ω) : 50W+50W 消費電力 : 29W	レンタル料金 (1日) ¥ 3,000	日数料率 B
YAMAHA MA2030	ミキシングパワーアンプ ステレオ出力 (4Ω) : 30W+30W 消費電力 : 30W	レンタル料金 (1日) ¥ 3,000	日数料率 B
Fostex AP-15d	超小型 PA アンプ ステレオ出力 (4Ω) : 15W+15W 消費電力 : 45W	レンタル料金 (1日) ¥ 2,000	日数料率 B
BEHRINGER PMP2000	14ch ミキシングパワーアンプ ステレオ出力 250W (4Ω) × 2 消費電力 : 1000W	レンタル料金 (1日) ¥ 5,000	

マイクスタンド・スピーカー金具

K&M マイクスタンド	各種マイクスタンド	レンタル料金 (1日) ¥ 500	日数料率 B
TOMOCA 卓上マイクスタンド	各種マイクスタンド	レンタル料金 (1日) ¥ 500	日数料率 B
EV Sx80FX	Sx80 用フライングキット	レンタル料金 (1日) ¥ 500	日数料率 B
BOSE 各種取り付け金具	GMA3/GMK4 他	レンタル料金 (1日) ¥ 500	日数料率 B
各社 スピーカースタンド	スピーカースタンド各種 (SX80/DXR10・BA-55 他)	レンタル料金 (1日) ¥ 500	日数料率 B

オーディオレコーダー・プレイヤー

TASCAM Portacapture X8	8トラックハンドヘルドレコーダー 録音フォーマット MP3/WAV(BWF)	レンタル料金 (1日) ¥ 8,000	日数料率 B
ZOOM F3	2トラック 32-BIT フロートレコーダー 録音フォーマット WAV(BWF)	レンタル料金 (1日) ¥ 5,000	日数料率 B
marantz PMD661	SD/SDHC ポータブルレコーダー バランス XLR マイク/ライン入力 録音フォーマット MP3/WAV(BWF)24bit/96kHz fs	レンタル料金 (1日) ¥ 5,000	日数料率 B
TASCAM DR-05X	リニア PCM レコーダー SD/SDHC カード収録・2トラックレコーダー	レンタル料金 (1日) ¥ 3,000	日数料率 B
TASCAM DR-60DMK II	DSLR 用リニア PCM レコーダー / ミキサー SD/SDHC カード収録・4トラックレコーダー	レンタル料金 (1日) ¥ 5,000	日数料率 B
ROLAND SP-404	CF 対応サンプラー AC アダプター・電池駆動 質量 1.3 kg	レンタル料金 (1日) ¥ 3,000	日数料率 B
TASCAM CD-500B	CD プレイヤー FLASH スタート対応 バランス出力付き	レンタル料金 (1日) ¥ 6,000	日数料率 B
TASCAM MD-CD1MK II	MD・CD デッキ MD・CD 同時再生可	レンタル料金 (1日) ¥ 6,000	日数料率 B

音響機器

オーディオインターフェイス

YAMAHA RUio16-D	Dante、USB、アナログ入出力対応 I/O ラック USB 2.0 接続	レンタル料金 (1日) ¥8,000	日数料率 B
YAMAHA AG03	ウェブキャスティングオーディオミキサー	レンタル料金 (1日) ¥3,000	日数料率 B
TASCAM SERIES 102i	USB オーディオインターフェイス AC アダプターで駆動 入力端子：XLR・TRS 出力端子：TRS	レンタル料金 (1日) ¥4,000	日数料率 B
SSL SSL2+	USB オーディオインターフェイス USB バス電源で駆動 入力端子：XLR・TRS 出力端子：TRS	レンタル料金 (1日) ¥4,000	日数料率 B
ROLAND Rubix22	USB オーディオインターフェイス USB バス電源で駆動 入力端子：XLR・TRS 出力端子：TRS	レンタル料金 (1日) ¥3,000	日数料率 B
ROLAND UA-25EX	USB オーディオインターフェイス USB バス電源で駆動 入力端子：XLR・TRS 出力端子：TRS・RCA	レンタル料金 (1日) ¥3,000	日数料率 B
MACKIE Onyx Artist 1・2	USB オーディオインターフェイス USB バス電源で駆動 入力端子：XLR・TRS 出力端子：TRS	レンタル料金 (1日) ¥3,000	日数料率 B
WHIRLWIND pcUSB	PC USB 出力用 ダイレクトボックス USB バス電源で駆動 出力端子：XLR	レンタル料金 (1日) ¥1,000	日数料率 B

WEB 会議用スピーカーフォン

YAMAHA YVC-1000	ユニファイドコミュニケーションマイクスピーカーシステム 本体 1 台にマイク 2 台を付属 USB・Bluetooth 接続	レンタル料金 (1日) ¥15,000	日数料率 B
JABRA SPEAK810	業務用据え置き式会議室スピーカーフォン	レンタル料金 (1日) ¥8,000	日数料率 B
JABRA SPEAK750	業務用据え置き式会議室スピーカーフォン	レンタル料金 (1日) ¥5,000	日数料率 B
YAMAHA YVC-330	ユニファイドコミュニケーションスピーカーフォン USB・Bluetooth 接続	レンタル料金 (1日) ¥5,000	日数料率 B
Sennheiser SP20ML	スピーカーフォン USB・3.5mm ステレオミニ接続	レンタル料金 (1日) ¥2,000	日数料率 B
Anker PowerConf	スピーカーフォン USB・Bluetooth 接続	レンタル料金 (1日) ¥2,000	日数料率 B

ワイヤレスガイドシステム

TOA WM-1110	ワイヤレスガイド卓上型送信機	レンタル料金 (1日) ¥5,000	日数料率 B
TOA WM-1100	ワイヤレスガイド携帯型送信機	レンタル料金 (1日) ¥1,000	日数料率 B
TOA WT-1100	ワイヤレスガイド携帯型受信機	レンタル料金 (1日) ¥1,000	日数料率 B

トランシーバー・インカム

icom IP501H	PoC トランシーバー 幅 59mm × 高さ 95mm × 奥行 32mm(BP-272 装着時)	レンタル料金 (1日) ¥5,000	日数料率 B
HOLLYLAND MARS T1000	ワイヤレスインターカムシステム 1.9GHz 通信範囲 約 300m ベースステーション × 1・ベルトパック × 4	レンタル料金 (1日) ¥20,000	日数料率 B
TOMOCA MS-100PS	有線インカム 親機	レンタル料金 (1日) ¥5,000	日数料率 B
TOMOCA MS-110	有線インカム 子機 (バッテリー駆動可)	レンタル料金 (1日) ¥3,000	日数料率 B

音響周辺機器

Imagenics BAD-250	1入力6出力音声(2ch バランス)分配器 バランス4出力、アンバランス2出力 メス出しオス受け仕様	レンタル料金 (1日) ¥5,000	日数料率 B
JR SOUND ADB-212 III	1入力6出力音声(2ch バランス)分配器 レベル調整機能 バランス4出力、アンバランス2出力 オス出しメス受け仕様	レンタル料金 (1日) ¥5,000	日数料率 B
TASCAM DA6	1入力6出力音声(2ch バランス)分配器 レベル調整機能 バランス6出力、ヘッドホン端子 オス出しメス受け仕様	レンタル料金 (1日) ¥5,000	日数料率 B
JR SOUND BCD-44	バランス-アンバランス変換器 入力切り替え・レベル調整機能 オス出しメス受け仕様	レンタル料金 (1日) ¥3,000	日数料率 B
TOMOCA TCC-60	フェーダーボックス モノラル	レンタル料金 (1日) ¥2,000	日数料率 B
EXCELLENT ONKYO CF-1	ミニフェーダーボックス モノラル	レンタル料金 (1日) ¥1,000	日数料率 B
TOMOCA TFB-066S	600Ωオーディオトランス	レンタル料金 (1日) ¥500	日数料率 B
EXCELLENT ONKYO TRB-662	600Ωステレオオーディオトランス	レンタル料金 (1日) ¥500	日数料率 B
WHIRLWIND PCDI	ステレオダイレクトボックス アンバランス-バランス変換	レンタル料金 (1日) ¥500	日数料率 B
KLARKTEKNIK DI 10P	ステレオ入力/サミング・モノ出力 パッシブDIボックス	レンタル料金 (1日) ¥500	日数料率 B
dbx 1231	グラフィックイコライザー 2ch 31バンド	レンタル料金 (1日) ¥4,000	日数料率 B
PRESONUS HP4	4ch ヘッドホンアンプ	レンタル料金 (1日) ¥3,000	日数料率 B
ART HeadAmp4	4ch ヘッドホンアンプ	レンタル料金 (1日) ¥3,000	日数料率 B

IP 伝送器・テレビ会議システム

TERADEK CUBE700 	●主な仕様											
	<table border="1"> <tr> <td>対応最大解像度</td> <td>1920 × 1080p</td> </tr> <tr> <td>最大ビットレート</td> <td>最大 30Mbps (ワイヤレス伝送時は 10Mbps まで)</td> </tr> <tr> <td>インターフェイス</td> <td>IP:10/100 イーサネット・ポート</td> </tr> <tr> <td>映像入出力</td> <td>HDMI、SDI</td> </tr> <tr> <td>音声入出力</td> <td>ステレオミニ、Embedded Audio</td> </tr> <tr> <td>消費電力</td> <td>AC100-240V 8W</td> </tr> </table>	対応最大解像度	1920 × 1080p	最大ビットレート	最大 30Mbps (ワイヤレス伝送時は 10Mbps まで)	インターフェイス	IP:10/100 イーサネット・ポート	映像入出力	HDMI、SDI	音声入出力	ステレオミニ、Embedded Audio	消費電力
対応最大解像度	1920 × 1080p											
最大ビットレート	最大 30Mbps (ワイヤレス伝送時は 10Mbps まで)											
インターフェイス	IP:10/100 イーサネット・ポート											
映像入出力	HDMI、SDI											
音声入出力	ステレオミニ、Embedded Audio											
消費電力	AC100-240V 8W											
* エンコーダー・デコーダーのセット価格です。	<table border="1"> <tr> <td> レンタル料金 1日(税別) </td> <td> 日数料率 A </td> <td> ¥ 100,000 </td> </tr> </table>	レンタル料金 1日(税別)	日数料率 A	¥ 100,000								
レンタル料金 1日(税別)	日数料率 A	¥ 100,000										

IP 伝送器・テレビ会議システム・ネットワーク機器

TERADEK CUBE755	WiFi 付エンコーダー 対応コーデック：H.265/H.264 映像入力：HDMI、SDI	レンタル料金 (1日) ¥ 50,000	日数料率 A
TERADEK CUBE775	WiFi 付デコーダー 対応コーデック：H.265/H.264 映像出力：HDMI、SDI	レンタル料金 (1日) ¥ 50,000	日数料率 A
TASCAM VS-R264	Full HD ライブストリーミング用 AV Over IP エンコーダー / デコーダー 映像入出力：HDMI 音声入出力：3.5mm ステレオミニ・Euroblock	レンタル料金 (1日) ¥ 15,000	日数料率 A
BlackMagicDesign Web Presenter HD	ストリーミング配信・WEB カメラに対応 12G-SDI 入力 HDMI・SDI 出力 USB-C 接続	レンタル料金 (1日) ¥ 8,000	日数料率 A
BlackMagicDesign ATEM Streaming Bridge	H.264 ストリームを受信し、SDI/HDMI に変換	レンタル料金 (1日) ¥ 5,000	日数料率 A
AJA HELO	H.264 HD/SD レコーダー / ストリーミングアプライアンス MP4 形式で SDHC カードもしくは USB メモリーに収録	レンタル料金 (1日) ¥ 15,000	日数料率 A
Polycom RealPresence Group 500	TV 会議システム 1080p 対応 映像入力：HDCI × 1、HDMI × 1	レンタル料金 (1日) ¥ 90,000	日数料率 A
Panasonic KX-VC1300J	TV 会議システム 映像入力：HDMI (カメラ) × 2、RGB (PC) × 1	レンタル料金 (1日) ¥ 75,000	日数料率 A
Matrox Maevex	H.264 でエンコード・及びデコード エンコーダー・デコーダーセット IP 経由で HDMI を伝送	レンタル料金 (1日) ¥ 20,000	日数料率 A
TOMOCA TCR-31LM-B	テレフォンピックアップ	レンタル料金 (1日) ¥ 5,000	日数料率 A
YAMAHA RTX-830	ギガビット対応 VPN ルータ	レンタル料金 (1日) ¥ 10,000	日数料率 A
Luminex GigaCore12	12 ポートスイッチングハブ イーサコン仕様	レンタル料金 (1日) ¥ 10,000	日数料率 A
Luminex GigaCore10	10 ポートスイッチングハブ イーサコン仕様	レンタル料金 (1日) ¥ 10,000	日数料率 A
NETGEAR GS408EPP-100AJS	PoE 30W 給電 ギガビット 8 ポート PoE+ スイッチ (ラックマウント型、電源内蔵、VLAN、QoS)	レンタル料金 (1日) ¥ 3,000	日数料率 A
NETGEAR GS105PE	PoE 15.4W 給電 ギガビット 5 ポート アンマネージドプラス・スイッチ (PoE 受電駆動 / PoE 電力中継バススルー, VLAN, QoS)	レンタル料金 (1日) ¥ 2,000	日数料率 A
各種 ギガビット対応 Hub	各種ギガビット Hub 8port・16port	レンタル料金 (1日) ¥ 2,000	日数料率 A
Buffalo BMC-GT-S10K/WA,WB	ギガビット対応光メディアコンバーター LC コネクタ・シングルモード仕様 別途光ケーブル要	レンタル料金 (1日) ¥ 3,000	日数料率 A
Buffalo LTR2-TX-MFC2R	10BASE-T/100BASE-TX 対応光メディアコンバーター SC コネクタ・マルチモードモード仕様 別途光ケーブル要	レンタル料金 (1日) ¥ 3,000	日数料率 A
Buffalo WAPM-APG300N	法人向け 11n 対応無線 LAN アクセスポイント PoE 対応 1ChPoE インジェクター (BIJ-POE-1P/HG) 付属	レンタル料金 (1日) ¥ 6,000	日数料率 A
Buffalo 各種 NAS	ネットワーク対応 HDD (NAS) ギガビット対応	レンタル料金 (1日) ¥ 3,000	日数料率 A

コンピュータ・プレゼンテーション関連機器

Page One スピーチプロンプター HM II	卓上ハーフミラー シングルタイプ 17 インチモニター / ソフトウェアセット	レンタル料金 (1日) ¥60,000	日数料率 A
Page One スピーチプロンプター HM II	ソフトウェアのみ	レンタル料金 (1日) ¥40,000	日数料率 A
コクヨ ELP-G10	グリーンレーザーポインター 単4電池2本使用	レンタル料金 (1日) ¥3,000	日数料率 A
ATEN CS-1764A+CE700A SET	リモートプレゼンテーションシステム CAT5 ケーブルでマウス・キーボードを延長	レンタル料金 (1日) ¥10,000	日数料率 A
ATEN CS-1734A+EOC-KVMUSA2 SET	リモートプレゼンテーションシステム CAT5 ケーブルでマウス・キーボードを延長	レンタル料金 (1日) ¥10,000	日数料率 A
CONNECTPRO UR-14+ SET	リモートプレゼンテーションシステム ワイヤレスマウス・キーボードセット	レンタル料金 (1日) ¥6,000	日数料率 A
icron USB Ranger2344	LC シングルモードファイバーにて USB2.0 を 10km 延長可能 4ポート	レンタル料金 (1日) ¥20,000	日数料率 A
icron USB Ranger2304	CAT5 ケーブルにて USB2.0 を 100 m延長可能 4ポート	レンタル料金 (1日) ¥8,000	日数料率 A
icron USB Ranger2212	CAT5 ケーブルにて USB2.0 を 100 m延長可能 2ポート	レンタル料金 (1日) ¥5,000	日数料率 A
Gefen USB2-Extender	CAT5 ケーブルにて USB1.1 を 45 m延長可能 2ポート	レンタル料金 (1日) ¥2,000	日数料率 A
BLACKBOX RemotePortUSB	CAT5 ケーブルにて USB を 100 m延長可能 4ポート	レンタル料金 (1日) ¥5,000	日数料率 A
Pulse ENCORE Light	LED 型調光付き卓上ライト・電球色	レンタル料金 (1日) ¥500	日数料率 A
各社 調光付き卓上ライト	電球型調光付き卓上ライト	レンタル料金 (1日) ¥500	日数料率 A
山田照明 ZM-002	コンパクト卓上ライト 開くと点灯	レンタル料金 (1日) ¥300	日数料率 A
HEARTS 次演者・次座長表示灯	デジタルフォトフレームタイプ スタンドセット JPEG データの入れ替えにより表示内容の変更可能	レンタル料金 (1日) ¥3,000	日数料率 B
開明 指示棒	サイズ: 約 22-115cm	レンタル料金 (1日) ¥500	日数料率 B
D'San PRO-2000	デジタル計時回線 親機 1 台・子機 (PSL-20V)2 台 CAT5 ケーブルにて延長	レンタル料金 (1日) ¥8,000	日数料率 B
D'San PSL-PB6	デジタル計時回線用 6 分配機	レンタル料金 (1日) ¥2,000	日数料率 B
D'San PSL-PB6 + PSL-20V Set	デジタル計時回線用 6 分配機 + 子機 (PSL-20V)3 台セット	レンタル料金 (1日) ¥8,000	日数料率 B
D'San ASL-4ND3	デジタル計時回線用大型シグナルライト	レンタル料金 (1日) ¥6,000	日数料率 B
KOWA KWDC-315 DragonClicker	ワイヤレス P C コントローラー スライドコントロール可	レンタル料金 (1日) ¥5,000	日数料率 A
KOKUYO ELA-GU91	グリーンレーザーポインター スライドコントロール可能 10m まで遠隔操作可能	レンタル料金 (1日) ¥3,000	日数料率 A
LOGICOOL ワイヤレスマウス各種	ワイヤレスマウス 2.4GHz 10m まで遠隔操作可能	レンタル料金 (1日) ¥1,000	日数料率 A

会議関連機器

アナライザーシステム (集計システム)

PowerCom PC-400 	●お見積りサンプル (当日設営・本番 1日・PC3 キーボード 100 個ご使用の場合)																										
	<table border="1"> <tr> <td>基本システム</td> <td>レーザー・PCx2 台 (バックアップ含む)</td> <td>¥ 90,000</td> </tr> <tr> <td>キーボード</td> <td>PowerComPC3 キーボード 100 個</td> <td>¥ 80,000</td> </tr> <tr> <td>スイッチャー</td> <td>Presentation Pro (フリーズ機能付)</td> <td>¥ 40,000</td> </tr> <tr> <td>液晶モニター</td> <td>プレビュー確認用</td> <td>¥ 6,000</td> </tr> <tr> <td>設問作成費</td> <td>基本デザイン (10 問)</td> <td>¥ 20,000</td> </tr> <tr> <td>機材 搬入出設置調整費</td> <td>都内でのご使用</td> <td>¥ 40,000</td> </tr> <tr> <td>メインオペレータ</td> <td></td> <td>¥ 40,000</td> </tr> <tr> <td>アシスタントオペレータ</td> <td></td> <td>¥ 35,000</td> </tr> <tr> <td colspan="2" style="text-align: right;">税別合計</td> <td>¥ 351,000</td> </tr> </table>	基本システム	レーザー・PCx2 台 (バックアップ含む)	¥ 90,000	キーボード	PowerComPC3 キーボード 100 個	¥ 80,000	スイッチャー	Presentation Pro (フリーズ機能付)	¥ 40,000	液晶モニター	プレビュー確認用	¥ 6,000	設問作成費	基本デザイン (10 問)	¥ 20,000	機材 搬入出設置調整費	都内でのご使用	¥ 40,000	メインオペレータ		¥ 40,000	アシスタントオペレータ		¥ 35,000	税別合計	
基本システム	レーザー・PCx2 台 (バックアップ含む)	¥ 90,000																									
キーボード	PowerComPC3 キーボード 100 個	¥ 80,000																									
スイッチャー	Presentation Pro (フリーズ機能付)	¥ 40,000																									
液晶モニター	プレビュー確認用	¥ 6,000																									
設問作成費	基本デザイン (10 問)	¥ 20,000																									
機材 搬入出設置調整費	都内でのご使用	¥ 40,000																									
メインオペレータ		¥ 40,000																									
アシスタントオペレータ		¥ 35,000																									
税別合計		¥ 351,000																									

PowerCom PC-400	2.4GHz タイプ 基本システム キーボード 400 台まで対応 ノート PC2 台、レーザー、周辺機器含む 通信可能範囲～ 30m	レンタル料金 (1 日) ¥ 90,000	日数料率 A
PowerCom PC-2000	2.4GHz タイプ 基本システム キーボード 2000 台まで対応 ノート PC2 台、レーザー、周辺機器含む 通信可能範囲～ 90m	レンタル料金 (1 日) ¥ 120,000	日数料率 A
PowerCom PowerCom PC3 キーボード	PowerCom PC3 キーボード (カード型) 2.4GHz 帯無線タイプ コイン型リチウムイオン電池駆動	レンタル料金 (1 日) ¥ 800	日数料率 A
PowerCom PowerCom PC4 キーボード	PowerCom PC4 キーボード (カード型) 2.4GHz 帯無線タイプ (受信範囲 100m まで) 充電電池駆動	レンタル料金 (1 日) ¥ 900	日数料率 A
設問入力費	基本デザイン費用 ロゴ差し込み等の場合別途費用	料金 (1 式) ¥ 2,000 ～	

※キーボードを 1000 個以上使用する際は別途ご相談ください。

スクリーン

スクリーン

HEARTS ファブリックスクリーン



●主な仕様

フレーム部	アルミトラス製
外形寸法	別途お問い合わせください
重量	別途お問い合わせください

レンタル料金 1日(税別)	日数料率 B	別途お問い合わせください
------------------	------------------	--------------

吊り下げ式ホワイトスクリーン 60 x 6 m	外寸：60,000 × 6,000 (イメージサイズと同じ) 重量(生地のみ)：50.0kg	レンタル料金(1日) ¥1,000,000	日数料率 B
吊り下げ式ホワイトスクリーン 30 x 5 m	外寸：30,000 × 5,000 (イメージサイズと同じ) 自立設置可能 重量(生地のみ)：32.0kg	レンタル料金(1日) ¥800,000	日数料率 B
トラス張り込みホワイトスクリーン 30 x 5 m	外寸：30,000 × 5,000 (イメージサイズと同じ) 重量：199.2kg	レンタル料金(1日) ¥800,000	日数料率 B
トラス張り込みホワイトスクリーン 12 x 5 m	外寸：12,000 × 5,000 (イメージサイズと同じ) 重量：99.6kg	レンタル料金(1日) ¥500,000	日数料率 B
トラス張り込みホワイトスクリーン 360 インチ	外寸：8,000 × 4,500 (イメージサイズと同じ)	レンタル料金(1日) ¥300,000	日数料率 B
トラス張り込みホワイトスクリーン 340 インチ	外寸：7,500 × 4,250 (イメージサイズと同じ)	レンタル料金(1日) ¥250,000	日数料率 B
トラス張り込みホワイトスクリーン 260 インチ	外寸：5,750 × 3,250 (イメージサイズと同じ)	レンタル料金(1日) ¥160,000	日数料率 B
トラス張り込みホワイトスクリーン 9.75 x 2.75 m	外寸：9,750 × 2,750 (イメージサイズと同じ) 重量：61.6kg	レンタル料金(1日) ¥200,000	日数料率 B
トラス張り込みシルバースクリーン 10 x 4.5 m	外寸：10,000 × 4,500 (イメージサイズと同じ) 重量：72.0kg サウンドスクリーン	レンタル料金(1日) ¥400,000	日数料率 B

スクリーン

アルミフレームスクリーン

AV Stumpfl 100 インチ (フロント・リア)	MONOBLOX32 外寸 2210 × 1710 画面サイズ 2000 × 1500 重量: フロント 1.6kg リア 2.0kg フレーム 6.1kg スタンド (T-Leg) 4.6kg	レンタル料金 (1 日) ¥ 12,000	日数料率 B
AV Stumpfl 120 インチ (フロント・リア)	MONOBLOX32 外寸 2650 × 2040 画面サイズ 2440 × 1830 重量: フロント 2.2kg リア 2.7kg フレーム 7.4kg スタンド (T-Leg) 4.6kg	レンタル料金 (1 日) ¥ 15,000	日数料率 B
AV Stumpfl 150 インチ (フロント・リア)	MONOBLOX32 外寸 3260 × 2500 画面サイズ 3050 × 2290 重量: フロント 3.0kg リア 3.8kg フレーム 9.6kg スタンド (T-Leg) 4.6kg	レンタル料金 (1 日) ¥ 20,000	日数料率 B
AV Stumpfl 180 インチ (フロント)	MONOBLOX32 外寸 3870 × 2950 画面サイズ 3660 × 2740 重量: フロント 4.1kg フレーム 11.3kg スタンド (AT-Leg) 9.9g	レンタル料金 (1 日) ¥ 25,000	日数料率 B
AV Stumpfl 180 インチ (リア)	MONOBLOX32 外寸 3870 × 2950 画面サイズ 3660 × 2740 重量: リア 5.2kg フレーム 11.3kg スタンド (AT-Leg) 9.9g	レンタル料金 (1 日) ¥ 30,000	日数料率 B
AV Stumpfl 210 インチ (フロント)	MONOBLOX32 外寸 4480 × 3410 画面サイズ 4270 × 3200 重量: フロント 5.2kg フレーム 12.5kg スタンド (AT-Leg) 9.9kg	レンタル料金 (1 日) ¥ 35,000	日数料率 B
AV Stumpfl 210 インチ (リア)	MONOBLOX32 外寸 4480 × 3410 画面サイズ 4270 × 3200 重量: リア 6.9kg フレーム 12.5kg スタンド (AT-Leg) 9.9kg	レンタル料金 (1 日) ¥ 40,000	日数料率 B
AV Stumpfl 240 インチ (フロント)	MONOBLOX64 外寸 5090 × 3870 画面サイズ 4880 × 3660 重量: フロント 6.4kg フレーム 14.1kg スタンド (AT-Leg) 9.9kg	レンタル料金 (1 日) ¥ 60,000	日数料率 B
AV Stumpfl 240 インチ (リア)	MONOBLOX64 外寸 5090 × 3870 画面サイズ 4880 × 3660 重量: リア 8.6kg フレーム 14.1kg スタンド (AT-Leg) 9.9kg	レンタル料金 (1 日) ¥ 80,000	日数料率 B
AV Stumpfl 300 インチ (フロント)	MONOBLOX64 外寸 6310 × 4780 画面サイズ 6100 × 4570 重量: フロント生地 9.3kg フレーム 27.1kg スタンド (AT32/64-Leg) 11.7kg	レンタル料金 (1 日) ¥ 100,000	日数料率 B
AV Stumpfl 300 インチ (リア)	MONOBLOX64 外寸 6310 × 4780 画面サイズ 6100 × 4570 重量: リア生地 12.6kg フレーム 27.1kg スタンド (AT32/64-Leg) 11.7kg	レンタル料金 (1 日) ¥ 150,000	日数料率 B
AV Stumpfl 100 インチ HD (フロント)	MONOCLIP32 外寸 2380 × 1430 画面サイズ 2180 × 1230 重量: フロント 1.5kg フレーム 6.5kg スタンド (T-Leg) 4.6kg	レンタル料金 (1 日) ¥ 12,000	日数料率 B
AV Stumpfl 120 インチ HD (フロント・リア)	MONOBLOX32 外寸 2870 × 1710 画面サイズ 2660 × 1500 重量: フロント 2.0kg リア 3.0kg フレーム 7.2kg スタンド (T-Leg) 4.6kg	レンタル料金 (1 日) ¥ 15,000	日数料率 B
AV Stumpfl 147 インチ HD (フロント・リア)	MONOBLOX32 外寸 3460 × 2040 画面サイズ 3250 × 1830 重量: フロント 2.7kg リア 3.4kg フレーム 8.2kg スタンド (T-Leg) 4.6kg	レンタル料金 (1 日) ¥ 20,000	日数料率 B
AV Stumpfl 165 インチ HD (フロント)	MONOCLIP32 外寸 3870 × 2270 画面サイズ 3660 × 2060 重量: フロント 3.2kg フレーム 9kg スタンド (AT-Leg) 9.9kg	レンタル料金 (1 日) ¥ 25,000	日数料率 B
AV Stumpfl 165 インチ HD (リア)	MONOCLIP32 外寸 3870 × 2270 画面サイズ 3660 × 2060 重量: リア 4.4kg フレーム 9kg スタンド (AT-Leg) 9.9kg	レンタル料金 (1 日) ¥ 30,000	日数料率 B
AV Stumpfl 183 インチ HD (フロント)	MONOBLOX32 外寸 4260 × 2500 画面サイズ 4050 × 2290 重量: フロント 3.7kg フレーム 11.4kg スタンド (AT-Leg) 9.9kg	レンタル料金 (1 日) ¥ 35,000	日数料率 B
AV Stumpfl 183 インチ HD (リア)	MONOBLOX32 外寸 4260 × 2500 画面サイズ 4050 × 2290 重量: リア 4.9kg フレーム 11.4kg スタンド (AT-Leg) 9.9kg	レンタル料金 (1 日) ¥ 40,000	日数料率 B
AV Stumpfl 220 インチ HD (フロント)	MONOBLOX64 外寸 5090 × 2950 画面サイズ 4880 × 2740 重量: フロント生地 5.0kg フレーム 13.5kg スタンド (AT48-Leg) 15.0kg	レンタル料金 (1 日) ¥ 60,000	日数料率 B
AV Stumpfl 220 インチ HD (リア)	MONOBLOX64 外寸 5090 × 2950 画面サイズ 4880 × 2740 重量: リア生地 6.6kg フレーム 13.5kg スタンド (AT48-Leg) 15.0kg	レンタル料金 (1 日) ¥ 80,000	日数料率 B
AV Stumpfl 248 インチ HD (フロント)	MONOCLIP64 外寸 5690 × 3290 画面サイズ 5490 × 3090 重量: フロント生地 8.9g フレーム 25.0kg スタンド (AT48-Leg) 15.0kg	レンタル料金 (1 日) ¥ 80,000	日数料率 B
AV Stumpfl 248 インチ HD (リア)	MONOCLIP64 外寸 5690 × 3290 画面サイズ 5490 × 3090 重量: リア生地 8.9kg フレーム 25.0kg スタンド (AT48-Leg) 15.0kg	レンタル料金 (1 日) ¥ 100,000	日数料率 B
AV Stumpfl 275 インチ HD (フロント)	MONOBLOX64 外寸 6310 × 3640 画面サイズ 6100 × 3430 重量: フロント生地 7.3kg フレーム 23.7kg スタンド (AT32/64-Leg) 11.7kg	レンタル料金 (1 日) ¥ 90,000	日数料率 B
AV Stumpfl 275 インチ HD (リア)	MONOBLOX64 外寸 6310 × 3640 画面サイズ 6100 × 3430 重量: リア生地 9.8kg フレーム 23.7kg スタンド (AT32/64-Leg) 11.7kg	レンタル料金 (1 日) ¥ 110,000	日数料率 B
AV Stumpfl 303 インチ HD (フロント)	MONOBLOX64 外寸 6910 × 3970 画面サイズ 6710 × 3770 重量: フロント生地 11kg フレーム 31.0kg スタンド (AT64-Leg) 19kg	レンタル料金 (1 日) ¥ 100,000	日数料率 B
AV Stumpfl 303 インチ HD (リア)	MONOBLOX64 外寸 6910 × 3970 画面サイズ 6710 × 3770 重量: リア生地 11kg フレーム 31.0kg スタンド (AT64-Leg) 19kg	レンタル料金 (1 日) ¥ 120,000	日数料率 B
AV Stumpfl 330 インチ HD (フロント)	MONOBLOX64 外寸 7530 × 4320 画面サイズ 7320 × 4110 重量: フロント生地 10.1kg フレーム 28.8kg スタンド (AT64-Leg) 19kg	レンタル料金 (1 日) ¥ 120,000	日数料率 B
AV Stumpfl 330 インチ HD (リア)	MONOBLOX64 外寸 7530 × 4320 画面サイズ 7320 × 4110 重量: リア生地 13.6kg フレーム 28.8kg スタンド (AT64-Leg) 19kg	レンタル料金 (1 日) ¥ 140,000	日数料率 B

モバイルスクリーン

KIC 60 インチ KP-60	モバイルスクリーン 収納時寸法 110 × 120 × 1410 質量：6.4kg	レンタル料金 (1日) ¥2,000	日数料率 B
KIKUCHI 60 インチ GUP-60W	モバイルスクリーン 収納時寸法 115 × 150 × 1380 質量：4.8kg	レンタル料金 (1日) ¥2,000	日数料率 B
KIC 80 インチ KP-80	モバイルスクリーン 収納時寸法 110 × 120 × 1810 質量：7.4kg	レンタル料金 (1日) ¥3,000	日数料率 B
GRANDVIEW 80 インチ GFP-80W	モバイルスクリーン 収納時寸法 115 × 150 × 1780 質量：7.8kg	レンタル料金 (1日) ¥3,000	日数料率 B
GRANDVIEW 80 インチ GFP-80HDW	ハイビジョンサイズモバイルスクリーン 収納時寸法 1930 × 150 × 115 質量：7.9kg	レンタル料金 (1日) ¥3,000	日数料率 B
GRANDVIEW 92 インチ GFP-92HDW	ハイビジョンサイズモバイルスクリーン 収納時寸法 2192 × 150 × 115 質量：9.2kg	レンタル料金 (1日) ¥3,000	日数料率 B
KIC 100 インチ KP-100	モバイルスクリーン 収納時寸法 110 × 120 × 2216 質量：9.0kg	レンタル料金 (1日) ¥5,000	日数料率 B
KIC KS-18W	三脚式スクリーン 1:1 サイズ ホワイトタイプ スクリーンサイズ：1800 × 1800 重量：8.5kg	レンタル料金 (1日) ¥3,000	日数料率 B
サンワサプライ PRS-S60	三脚式スクリーン 1:1 サイズ ホワイトタイプ スクリーンサイズ：1200 × 1200 重量：6.8kg	レンタル料金 (1日) ¥1,500	日数料率 B

参考資料：スクリーンサイズ表

インチ	NTSC (4:3)		HD (16:9)		WUXGA (16:10)	
	W (mm)	H (mm)	W (mm)	H (mm)	W (mm)	H (mm)
50	1016	762	1107	623	1077	673
60	1219	914	1328	747	1292	808
70	1422	1067	1549	872	1508	942
80	1626	1219	1771	996	1723	1077
90	1829	1372	1992	1121	1938	1211
100	2032	1524	2214	1245	2154	1346
110	2235	1676	2435	1370	2369	1481
120	2438	1829	2656	1494	2584	1615
130	2642	1981	2878	1619	2800	1750
140	2845	2134	3099	1743	3015	1884
150	3048	2286	3320	1868	3231	2019
160	3251	2438	3542	1992	3446	2154
170	3454	2591	3763	2117	3661	2288
180	3658	2743	3984	2241	3877	2423
190	3861	2896	4206	2366	4092	2557
200	4064	3048	4427	2490	4308	2692
210	4267	3200	4648	2615	4523	2827
220	4470	3353	4870	2739	4738	2961
230	4674	3505	5091	2864	4953	3096
240	4877	3658	5312	2988	5169	3231
250	5080	3810	5534	3113	5384	3365
260	5283	3962	5755	3237	5600	3500
270	5486	4115	5976	3362	5815	3634
280	5690	4267	6198	3486	6030	3769
290	5893	4420	6419	3611	6246	3904
300	6096	4572	6641	3735	6462	4038
310	6299	4724	6862	3860	6677	4173
320	6502	4877	7083	3984	6893	4307
330	6706	5029	7305	4109	7108	4442
340	6909	5182	7526	4233	7323	4578
350	7112	5334	7747	4358	7539	4711
360	7315	5486	7969	4482	7754	4846
370	7518	5639	8190	4607	7969	4982
380	7722	5791	8411	4731	8185	5115
390	7925	5944	8633	4856	8400	5251
400	8128	6096	8854	4980	8616	5384
410	8331	6248	9075	5105	8831	5519
420	8534	6401	9297	5229	9046	5655
430	8738	6553	9518	5354	9262	5788
440	8941	6706	9739	5478	9477	5924
450	9144	6858	9961	5603	9693	6057
460	9347	7010	10182	5727	9906	6192
470	9550	7163	10403	5852	10122	6327
480	9754	7315	10625	5976	10338	6462
490	9957	7468	10846	6101	10553	6596
500	10160	7620	11068	6225	10768	6730

映写台・モニター台・カメラ台

映写台

RATEC
大型映写台 H2000~2400



●主な仕様

外形寸法	W1350 × D900 × H2000~2400mm
重量	62kg
付属品	専用スカート

レンタル料金 1日 (税別)	日数料率 A	¥10,000
-------------------	-----------	---------

RATEC
映写台 (L) H2000



●主な仕様

外形寸法	W1350 × D850 × H2000mm
重量	62kg (中間棚含む)
付属品	専用スカート

レンタル料金 1日 (税別)	日数料率 A	¥8,000
-------------------	-----------	--------

RATEC
客席用段差映写台 (高)



●主な仕様

外形寸法	W1200 × D800 × H1500 ~ 1940mm
重量	47.3kg
付属品	専用スカート

レンタル料金 1日 (税別)	日数料率 A	¥8,000
-------------------	-----------	--------

RATEC
客席用段差映写台 (低)



●主な仕様

外形寸法	W900 × D900 × H692 ~ 1192mm
重量	38kg
付属品	なし

レンタル料金 1日 (税別)	日数料率 A	¥8,000
-------------------	-----------	--------

光和 PRO-2000	プロジェクター用映写台 W1200 × D790 × H2000mm	レンタル料金 (1日) ¥8,000	日数料率 A
LUXOR LEL-DUO	可動式 AV テーブル テーブル部内径 W804 × H600	レンタル料金 (1日) ¥3,000	日数料率 A
LUXOR LE-DUO	可動式 AV テーブル テーブル部内径 W598 × H446	レンタル料金 (1日) ¥2,000	日数料率 A
サンワサプライ PR-4	折りたたみプロジェクター台 総耐荷重: 20kg サイズ: W330 × D498 × H610-730mm 重量: 9.1kg	レンタル料金 (1日) ¥2,000	日数料率 A
RATEC アルミ組み立て映写台	アルミ製組み立て式映写台 高さ 1900・1000mm 900W × 750D × 1900Hmm	レンタル料金 (1日) ¥6,000	日数料率 A
E-IMAGE PST-10	カメラ用ポータブルステージ プラットホーム: W600 × D600 × H580mm ライザー: 630 × 75 (長さ × 幅) × H610mm	レンタル料金 (1日) ¥8,000	日数料率 A
Kendallizer SPIDERPOD	カメラ用ポータブルステージ・アルミイントレ 耐荷重: 300Kg 組み立て時サイズ: 幅 90cm × 奥行き 90cm × 高さ 82.5cm	レンタル料金 (1日) ¥8,000	日数料率 A
INTELLI STAGE INTELLI STAGE	W1000 × D1000 × H600mm 折りたたみステージ	レンタル料金 (1日) ¥3,000	日数料率 A

モニター台

RATEC
STD-R02



●主な仕様

対応機種	50 インチまでの PDP・液晶モニター
重量	約 38kg
付属品	スタンド用テーブル（木製）

レンタル料金 日数料率
1日（税別） **A** **¥6,000**

※取り付け時には専用背面金具が必要（弊社モニターには取り付け済）

大型モニター壁掛け金具

RATEC STD-1907A	液晶モニター用自立スタンド 70-90 インチ薄型 LCD 用 別途背面金具要 昇降寸法は 1400h～1950h の昇降が 50mm ピッチ	レンタル料金（1日） ¥10,000	日数料率 A
RATEC SR-2124G	液晶モニター用自立スタンド 32-55 インチ薄型 LCD 用 別途背面金具要 昇降寸法は 1200h～1700h の昇降が 50mm ピッチ	レンタル料金（1日） ¥6,000	日数料率 A
RATEC SR-1757	液晶モニター用自立スタンド 32-55 インチ薄型 LCD 用 別途背面金具要 昇降寸法は 1200h～1700h の昇降が 50mm ピッチ	レンタル料金（1日） ¥6,000	日数料率 A
RATEC SR-3713	液晶モニター用自立スタンド 32-55 インチ薄型 LCD 用 別途背面金具要 昇降寸法は 900h～1300h の昇降が 50mm ピッチ	レンタル料金（1日） ¥6,000	日数料率 A
RATEC SR-1031	液晶モニター用自立スタンド 50-80 インチ LCD 用 別途背面金具要 昇降寸法は 138h～1980h の昇降が 50mm ピッチ	レンタル料金（1日） ¥6,000	日数料率 A
RATEC STD-R02	液晶モニター用自立スタンド 42-60 インチ LCD 用 別途背面金具要 昇降寸法は 1400h～1900h の昇降が 50mm ピッチ	レンタル料金（1日） ¥6,000	日数料率 A
RATEC SR-1061	液晶モニター自立スタンド 20-32 インチ PDP 用 別途背面金具要 昇降寸法は 1200h～1700h の昇降が 50mm ピッチ	レンタル料金（1日） ¥6,000	日数料率 A
RATEC STD-R03	液晶モニター自立スタンド 20-32 インチ PDP 用 VESA 金具付 昇降寸法は 1200h～1700h の昇降が 50mm ピッチ	レンタル料金（1日） ¥6,000	日数料率 A
RATEC 小型モニター汎用卓上スタンド	32-40 インチ PDP・LED 用卓上スタンド RATEC 製背面金具に対応	レンタル料金（1日） ¥2,000	日数料率 A
RATEC 中型モニター汎用卓上スタンド	42-60 インチ PDP・LED 用卓上スタンド RATEC 製背面金具に対応	レンタル料金（1日） ¥3,000	日数料率 A
RATEC ローモニタースタンド	40-60 インチ PDP・LED 用床転がしスタンド 別途背面金具要	レンタル料金（1日） ¥3,000	日数料率 A
RATEC プロンプタースタンド	42 インチ PDP・LED 用床転がしスタンド 別途背面金具要	レンタル料金（1日） ¥2,000	日数料率 A
RATEC プロンプタースタンド TYPE II	15-20 インチ用モニタースタンド VESA75・100mm 対応	レンタル料金（1日） ¥1,500	日数料率 A
RATEC MLT-3052	PDP・LCD 用壁掛け金具 角度調整付き 90°～65°まで 別途背面金具要	レンタル料金（1日） ¥3,000	日数料率 A
RATEC MLT-02	PDP・LCD 用壁掛け金具 別途背面金具要	レンタル料金（1日） ¥1,000	日数料率 A
RATEC PDP・LCD マルチ背面金具	PDP・LCD 用マルチ背面金具 各メーカーのモニターに対応可能	レンタル料金（1日） ¥2,000	日数料率 A
RATEC システムパネル用 S 字フック	システムパネル用 S 字フック オクラノルムのビームに取り付け 別途背面金具要	レンタル料金（1日） ¥500	日数料率 A
RATEC VESA 壁掛け金具	15～32 インチ液晶モニター用壁掛け金具 VESA75・100mm 対応 背面金具付き	レンタル料金（1日） ¥1,000	日数料率 A
日本フォームサービス FFP-PV-10W	15-20 インチ用壁掛け金具 VESA75・100mm 対応	レンタル料金（1日） ¥500	日数料率 A

設営関連機器・備品

マンフロット AutoPole 032	突っ張り式ライティングポールシステム 色：シルバー 最短 2.1m～最長 3.7m 重量 2.2kg	レンタル料金（1日） ¥1,000	日数料率 A
どこでもケーブル PW-1	サイズ W90 × D50 × H5.0 重量 15.5kg 溝数：5	レンタル料金（1日） ¥2,000	日数料率 A
adam hall DEFENDER Mini	寸法：W1000mm × D290mm × H48mm 重量：5kg 耐荷重：2t ケーブルダクトサイズ：35 × 35mm（3本）	レンタル料金（1日） ¥2,000	日数料率 A
adam hall DEFENDER Nano Black	寸法：W1000mm × D280mm × H32mm 重量：4.37kg 耐荷重：2t ケーブルダクトサイズ：18 × 18mm（6本）	レンタル料金（1日） ¥2,000	日数料率 A

本カタログに記載されております料金には、消費税が含まれておりません。

編集システム

デジタイズ

			SD	HD
デジタイズ	テープメディア・データ入稿	60分	¥5,000	¥10,000

※オーサリング済みディスク、及び市販ディスクの入稿はできません。(DVD、Blu-ray)

映像編集

			SD	HD
映像編集費		60分	¥10,000	¥10,000

DVD

DVD-R オーサリング	NTSC・60分・片面1層	1式	¥30,000
	NTSC・120分・片面1層	1式	¥40,000
	メニュー画面作成、チャプター設定	1式	¥20,000～
DVD コピー費	ケースあり、材料費込み	100枚未満	¥1,200
	ケースあり、材料費込み	100枚以上	¥1,000
DVD プレス			別途応談

※コピーガードにつきましては、打合せ後に御見積を作成いたします。

Blu-Ray

Blu-ray オーサリング	60分・片面1層	1式	¥110,000
	120分・片面1層	1式	¥220,000
	メニュー画面作成、チャプター設定	1式	¥70,000～
Blu-Ray コピー費	ケースあり、材料費込み	1枚	¥6,000
Blu-Ray プレス			別途応談

※コピーガードにつきましては、打合せ後に御見積を作成いたします。

データ変換・エンコード

	時間	SD 素材エンコード	HD 素材Web用動画エンコード	HD 素材ダウンコンバート
動画エンコード 納品 Web 用、モバイル端末用	30分以内	¥4,000	¥25,000	¥12,000
	60分以内	¥7,000	¥40,000	¥20,000
	120分以内	¥10,000	¥80,000	¥40,000
	上記以降 追加10分毎	¥1,000	¥7,000	¥4,000

その他の映像制作については、打合せ後に御見積を作成いたします。

タッチパネルコンテンツ

タッチパネルを用いて直感的で様々なインタラクティブ性のあるコンテンツをイベント会場や展示会場向けにご提案いたします

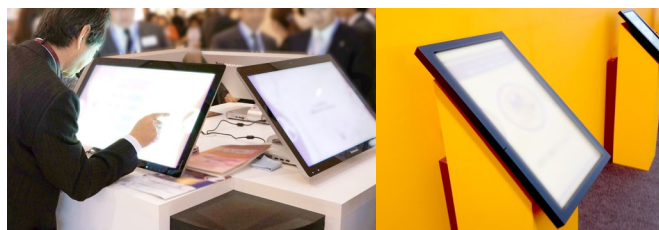

● アンケート・クイズ

アンケートやクイズにタッチパネルを使用することで、用紙記入より気軽に参加していただき、より多くの回答を集めることが可能となります。

多様なサイズのタッチパネルモニター（縦置き・横置き）、タブレット端末をご用意しております。

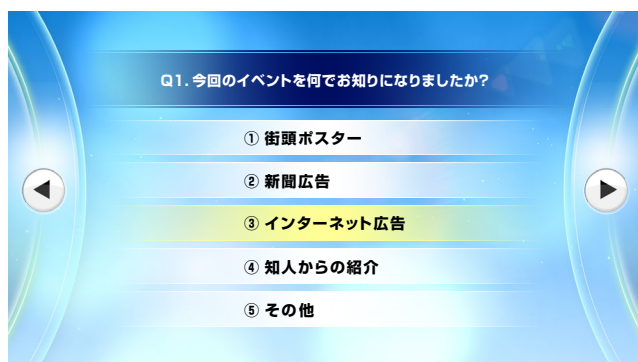

● インフォメーション・商品紹介

イベント会場でのインフォメーション、展示会での商品紹介にタッチパネルは最適です。パンフレット等の紙媒体よりも、お客様の直感的な操作でスピーディーに知りたい情報を提供できます。

ハーツでは、同時操作人数が無制限なタッチパネルモニターや小型のタブレット端末での商品紹介など、様々なコンテンツに対応可能です。

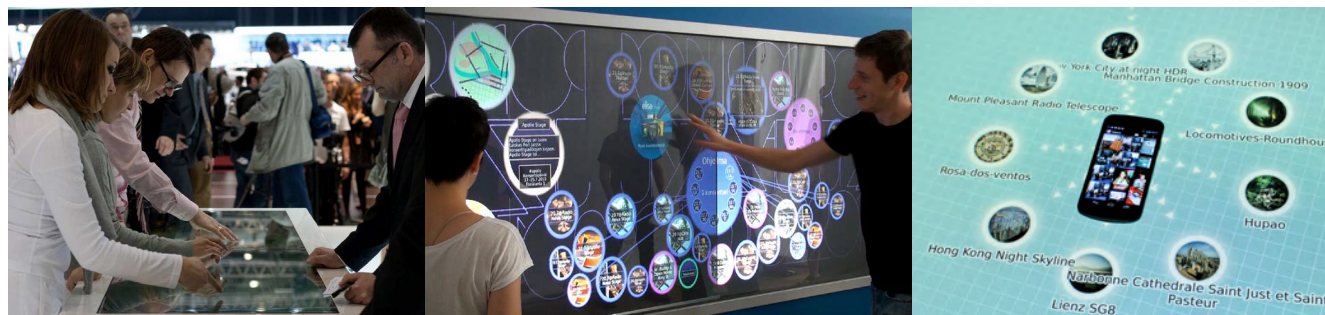

・ 自由なカスタマイズ

ハーツのタッチパネルコンテンツはすべてオーダーメイドで行っております。画面インターフェイスのデザインから、動画の挿入や音楽の再生、複雑な条件分岐があるものなど、幅広く対応できます。

・ 集計作業の自動化

用紙を使ったアンケートでは、一枚一枚確認しながら集計していく必要がありますが、タッチパネルシステムを使用すれば、集計結果を自動的に計算することができます。集計したデータは Excel ファイルでお渡しいたします。集計の仕方も「時間ごとに」「端末ごとに」など柔軟な対応が可能です。

■お申し込みについて

ご希望の機材名・数量・ご使用日時・搬入出・設営・オペレータの有無をご確認の上、お申し込みください。

■レンタル料金について

記載されているレンタル料金はすべて1日単位（24時間以内）になります。
 レンタル料金につきましては、本カタログをご参照ください。
 なお本カタログに記載されております料金には消費税が含まれておりません。

■オペレータ

必要に応じ、別途お見積もりさせていただきます。
 オペレータ ￥40,000～/1日（8時間まで）

■機材運搬・搬入出・設営・地方出張

必要に応じ、別途お見積もりさせていただきます。
 また地方出張の際には、交通費旅費・宿泊費等を、別途に実費を申し受けます。

■レンタル機材 日数料率表

日数	RGB 機器 ビデオ・VTR 機器  日数料率	音響機器 スクリーン  日数料率	放送機器 カメラ関係  日数料率
1日	1.0	1.0	1.0
2日	1.3	1.6	2.0
3日	1.5	2.1	3.0
4日	1.7	2.6	4.0
5日	1.9	3.0	4.5
6日	2.1	3.4	5.0
7日	2.3	3.8	5.5
8日	2.5	4.2	6.0
9日	2.7	4.6	6.5

・10日以上のレンタルにつきましては、別途ご相談ください。

■機材レンタルに関する問い合わせ

・株式会社ハーツ 機材センター

〒135-0053
 東京都江東区辰巳 3-12-16 月島倉庫 2 階

TEL：03-3522-6481

FAX：03-3522-6482

会社概要

Company Profile

会社名	株式会社ハーツ HEARTS-Inc.
所在地	〒 102-0083 東京都千代田区麹町 1-7-2 相互半蔵門ビルディング 1 階 TEL 03-5210-1171 / FAX 03-5210-1172
設立	2000 年 12 月 27 日
代表	山本宏仁
従業員数	19 名 (2022 年 4 月)
資本金	1000 万円
企業理念	HEARTS では、企業や学術の創造的な活動を感動的で豊かな映像表現でサポートします。
事業内容	映像、音響機器レンタル・映像ソフト制作 (撮影・編集・デジタル化) イベントの企画・運営

アクセス

Access



●本社

〒 102-0083
東京都千代田区麹町 1-7-2
相互半蔵門ビルディング 1 階
TEL : 03-5210-1171
FAX : 03-5210-1172

●電車でお越しの場合

- ・ 東京メトロ有楽町線
麹町駅 1 番出口より徒歩 7 分
- ・ 東京メトロ半蔵門線
半蔵門駅 6 番出口より徒歩 2 分



●機材センター

〒 135-0053
東京都江東区辰巳 3-12-16
月島倉庫 2 階
TEL : 03-3522-6481
FAX : 03-3522-6482

●電車でお越しの場合

- ・ JR 京葉線・東京メトロ有楽町線
東京臨海高速鉄道りんかい線
新木場駅より徒歩 10 分
- ・ 東京メトロ有楽町線
辰巳駅 2 番出口より徒歩 15 分



HEARTS INC.

SOGO HANZOMON BLDG. 1F.
1-7-2 KOUJIMACHI, CHIYODA-KU,
TOKYO, 102-0083 JAPAN

TEL 03.5210.1171
FAX 03.5210.1172